



CQ4-08EPSKP1
CQ

CAPACITIEVE BENADERINGSSCHAKELAARS

SICK
Sensor Intelligence.



Afbeelding kan afwijken



Bestelinformatie

Type	Artikelnr.
CQ4-08EPSKP1	6051000

Meer apparaatuitvoeringen en accessoires → www.sick.com/CQ

Gedetailleerde technische specificaties

Kenmerken

Constructie	Blokvormig
Afmetingen (B x H x D)	16 mm x 39,5 mm x 12 mm
Schakelafstand S_n	1 mm ... 8 mm ¹⁾ 1 mm ... 6 mm ²⁾
Verzekerde schakelafstand S_a	5,76 mm
Inbouw in metaal	Niet bondig Bondig
Schakelfrequentie	100 Hz
Aansluittype	Kabel met stekker M8, 3-pins, 0,3 m ³⁾
Schakeloutput	PNP
Uitgangsfunctie	Maakcontact
Elektrische uitvoering	DC 3-draads
Instelling	Potentiometer, 5 toeren (Gevoeligheid)
Isolatieklasse	IP67 ⁴⁾

¹⁾ Bij niet bondige inbouw.

²⁾ Bij bondige inbouw.

³⁾ Onder de 0 °C kabel niet buigen.

⁴⁾ Conform EN 60529.

Mechanisch/Elektrisch

Voedingsspanning	10 V DC ... 30 V DC
Rimpel	≤ 10 %
Spanningsdaling	≤ 2,5 V DC ¹⁾

¹⁾ Bij I_a max.

²⁾ Onbelast.

³⁾ Afhankelijk van de inbouw- en omgevingscondities en instelling van de gevoeligheid kan de hysteresis variëren.

⁴⁾ Van Sr.

⁵⁾ U_b en T_a constant.

Stroomopname	12 mA ²⁾
Opstarttijd	≤ 200 ms
Hysteresis	4 % ... 20 % ³⁾
Reproduceerbaarheid	≤ 5 % ^{4) 5)}
Temperatuurdrift (van S_r)	± 20 %
EMC	Conform EN 60947-5-2
Continuustroom I_a	≤ 150 mA
Draadsectie	PVC
Beveiliging tegen kortsluiting	✓
Ompoolbeveiligd	✓
Inschakelstroomonderdrukking	✓
Bestendigheid tegen schokken en trillingen	30 g, 11 ms / 10 ... 55 Hz, 1 mm
Omgevingstemperatuur bedrijf	-20 °C ... +75 °C
Omgevingstemperatuur opslag	-40 °C ... +85 °C
Materiaal behuizing	Kunststof, ABS
Materiaal, actief oppervlak	Kunststof
Leveringsomvang	Schroevendraaier voor potentiometerinstelling (1 x)
UL-file-nr.	NRKH.E191603

1) Bij I_a max.

2) Onbelast.

3) Afhankelijk van de inbouw- en omgevingscondities en instelling van de gevoeligheid kan de hysteresis variëren.

4) Van S_r.

5) U_b en T_a constant.

Veiligheidstechnische karakteristieken

MTTF_D	1.680 jaren
DC_{avg}	0%

Reductiefactoren

Opmerking	De waarden zijn richtwaarden die kunnen variëren
Metaal	1
Water	1
PVC	Ca. 0,4
Olie	Ca. 0,25
Glas	0,6
Keramiek	0,5
Alcohol	0,7
Hout	0,2 ... 0,7

Inbouwaanwijzing

Opmerking	Bijbehorende afbeelding zie "Inbouwaanwijzing"
A	16 mm
B	16 mm
F	48 mm

Classificaties

ECl@ss 5.0	27270102
ECl@ss 5.1.4	27270102
ECl@ss 6.0	27270102
ECl@ss 6.2	27270102
ECl@ss 7.0	27270102
ECl@ss 8.0	27270102
ECl@ss 8.1	27270102
ECl@ss 9.0	27270102
ECl@ss 10.0	27270102
ECl@ss 11.0	27270102
ETIM 5.0	EC002715
ETIM 6.0	EC002715
ETIM 7.0	EC002715
UNSPSC 16.0901	39122230

Inbouwaanwijzing

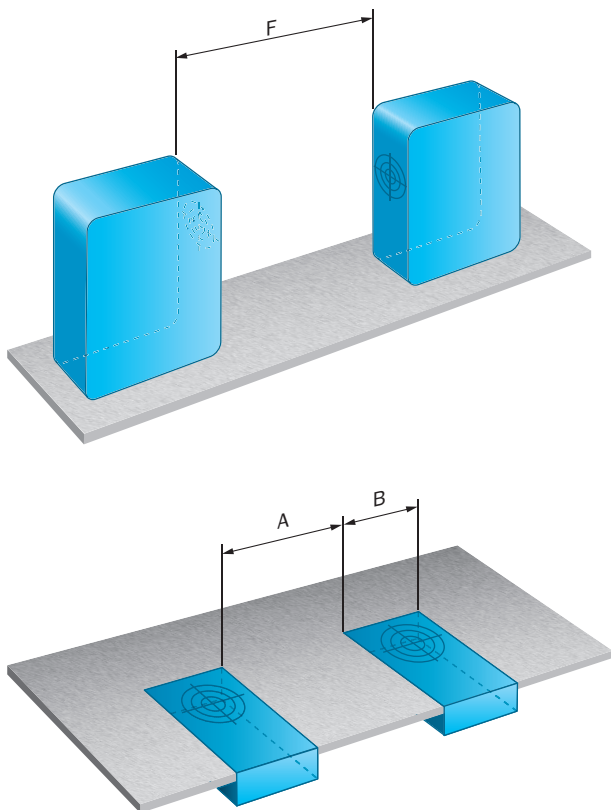

Aansluitschema

Cd-045

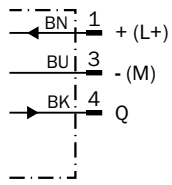

Karakteristiek

CQ4, Niet-bondige inbouw

Distance in mm (inch)

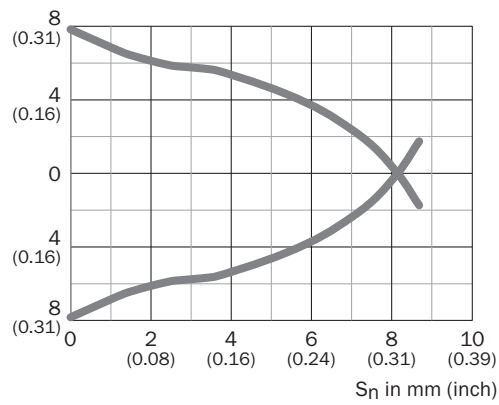

CQ4, Bondige inbouw

Distance in mm (inch)

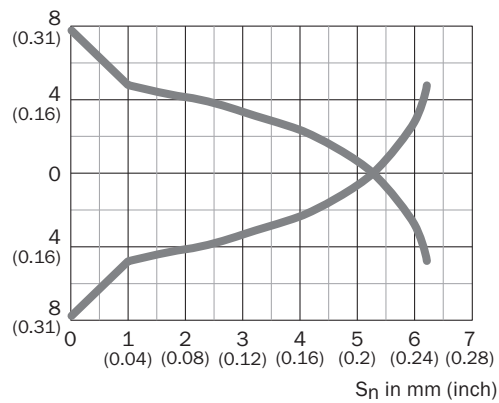

Maattekening (Afmetingen in mm (inch))

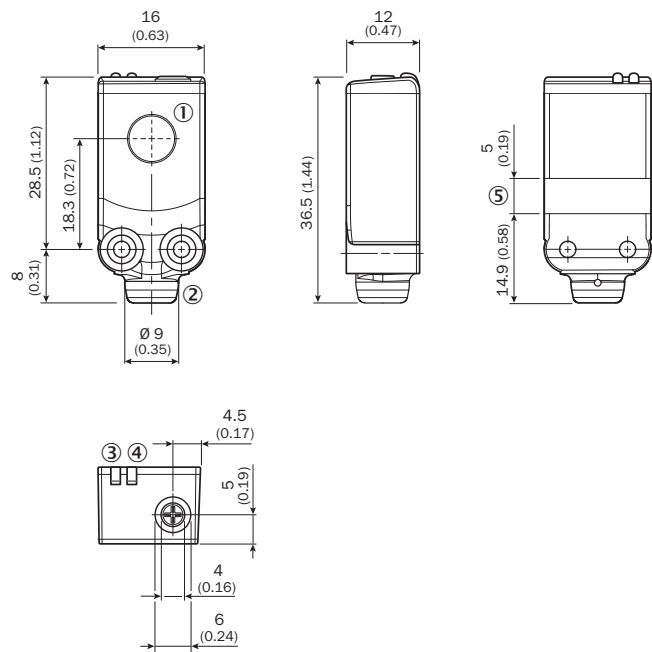

CQ4, kabel



- ① Actief oppervlak
- ② Kabelaansluiting
- ③ LED geel: status detectie van object/medium
- ④ LED groen: bedrijfsmodusindicatie
- ⑤ Opname kabelbinder

Aanbevolen accessoires

Meer apparaatuitvoeringen en accessoires → www.sick.com/CQ

	Korte beschrijving	Type	Artikelnr.
Klem- en afstelhouders			
	Kogelklemhouder, Kunststof, incl. bevestigingsmateriaal	BEF-GH-MINI01	2023160
Montagebeugels en -platen			
	Bevestigingshoek voor wandmontage, Roestvast staal 1.4571, incl. bevestigingsmateriaal	BEF-W4-A	2051628
	Bevestigingshoek voor vloermontage, Roestvast staal 1.4571, incl. bevestigingsmateriaal	BEF-W4-B	2051630

	Korte beschrijving	Type	Artikelnr.
Stekkers en kabels			
	Kop A: Contactdoos, M8, 3-pins, recht, Met A-codering Kop B: open kabeluiteinde Kabel: Sensor-actuatorkabel, PVC, Niet geïsoleerd, 2 m	YF8U13-020VA1XLEAX	2095860
	Kop A: Contactdoos, M8, 3-pins, recht, Met A-codering Kop B: open kabeluiteinde Kabel: Sensor-actuatorkabel, PVC, Niet geïsoleerd, 5 m	YF8U13-050VA1XLEAX	2095884
	Kop A: Contactdoos, M8, 3-pins, haaks, Met A-codering Kop B: open kabeluiteinde Kabel: Sensor-actuatorkabel, PVC, Niet geïsoleerd, 2 m	YG8U13-020VA1XLEAX	2096165
	Kop A: Contactdoos, M8, 3-pins, haaks, Met A-codering Kop B: open kabeluiteinde Kabel: Sensor-actuatorkabel, PVC, Niet geïsoleerd, 5 m	YG8U13-050VA1XLEAX	2096166
	Kop A: Contactdoos, M8, 3-pins, recht Kop B: - Kabel: Niet geïsoleerd	DOS-0803-G	7902077
	Kop A: Contactdoos, M8, 3-pins, haaks Kop B: - Kabel: Niet geïsoleerd	DOS-0803-W	7902078

SICK IN ÉÉN OOGOPSLAG

SICK is één van de toonaangevende fabrikanten van intelligente sensoren en sensoroplossingen voor industriële toepassingen. Ons unieke aanbod van producten en services is de perfecte basis voor een veilige en efficiënte besturing van processen, voor de bescherming van mensen tegen ongevallen en het voorkomen van milieuverontreiniging.

Wij hebben uitgebreide ervaring in diverse uiteenlopende domeinen en kennen grondig de branchespecifieke processen en eisen. Zo kunnen wij met intelligente sensoren precies de oplossingen leveren die onze klanten nodig hebben. In onze testcentra in Europa, Azië en Noord-Amerika worden systeemoplossingen voor onze klanten getest en geoptimaliseerd. Dat alles maakt van ons een betrouwbare leverancier en R&D-partner.

Onze uitgebreide services vervolledigen ons aanbod. Met onze SICK LifeTime Services ondersteunen we u tijdens de gehele levenscyclus van de machine en zorgen we voor veiligheid en productiviteit.

Dat is voor ons “Sensor Intelligence”.

WERELDWIJD BIJ U IN DE BUURT:

Contactpersonen en andere vestigingen → www.sick.com