



Afbeelding kan afwijken



Bestelinformatie

Type	Artikelnr.
WL4SLGC-3P2252A00	1080951

Meer apparaatuitvoeringen en accessoires → www.sick.com/W4SLG-3

Gedetailleerde technische specificaties

Kenmerken

Sensor-/ detectieprincipe	Reflector fotocel, autocollimatie
Afmetingen (B x H x D)	12,2 mm x 41,8 mm x 17,3 mm
Behuizingsvorm (lichtuittrede)	Blokvormig
Bevestigingsgat	M3
Schakelafstand max.	0 m ... 3,5 m ¹⁾
Schakelafstand	0 m ... 2,2 m ¹⁾
Lichtsoort	Zichtbaar rood licht
Lichtbron	Laser ²⁾
Lichtvlek grootte (afstand)	Ø 0,4 mm (60 mm)
Golflengte	650 nm
Laserklasse	1 (EN 60825-1:2014, IEC 60825-1:2014 / CDRH 21 CFR 1040.10 & 1040.11)
Instelling	IO-Link Enkelvoudige teach-in-toets
Pin2-configuratie	Externe input, Teach-in input, Zender uit input, Detectie-output, Logische output, Alarmoutput operationele veiligheid
Diagnose	Operationele veiligheid, Teach-in kwaliteit
AutoAdapt	✓
Speciale toepassingen	Herkenning van transparante objecten, Herkenning van kleine objecten

¹⁾ Reflectorfolie REF-AC1000.

²⁾ Gemiddelde levensduur: 50.000 h bij T_U = +25 °C.

Mechanisch/Elektrisch

Voedingsspanning	10 V DC ... 30 V DC ¹⁾
Rimpel	< 5 V _{ss} ²⁾
Stroomopname	≤ 30 mA ³⁾
Schakeloutput	PNP ⁴⁾
Schakelfunctie	Antivalent
Type schakeling	Helder-/donkerschakelend ⁴⁾
Uitgangsstroom I_{max.}	≤ 100 mA
Responstijd	≤ 0,5 ms ⁵⁾
Responstijd Q/ op pin 2	300 μs ... 450 μs ^{5) 6)}
Schakelfrequentie	1.000 Hz ⁷⁾
Schakelfrequentie Q/ op pin 2	1.000 Hz ⁸⁾
Aansluitwijze	Stekker M8, 4-pins
Beveiligingsschakelingen	A ⁹⁾ B ¹⁰⁾ C ¹¹⁾
Beschermingsklasse	III
Gewicht	100 g
Poolfilter	✓
Materiaal behuizing	Kunststof, Novodur
Materiaal, optiek	Kunststof, PMMA
Isolatieklasse	IP66 IP67
Speciale uitvoering	Herkenning van transparante objecten
Omgevingstemperatuur bedrijf	-10 °C ... +50 °C
Omgevingstemperatuur bedrijf uitgebreid	-30 °C ... +55 °C ^{12) 13)}
Omgevingstemperatuur opslag	-30 °C ... +70 °C
UL-file-nr.	NRKH.E181493
Herhalingsprecisie Q/ op pin 2:	150 μs ⁶⁾

1) Grenswaarden bij gebruik in netwerk met korstluitbeveiliging max. 8 A.

2) Mag de U_V-tolerantie niet onder- of overschrijden.

3) Onbelast.

4) Q = licht schakelend.

5) Signaalooptijd bij Ohmse belasting.

6) Geldig voor Q \ op Pin2, als met software geconfigureerd.

7) Bij licht-donkerverhouding 1:1.

8) Bij licht/donker-verhouding 1:1, geldig voor Q \ op Pin2, als met software geconfigureerd.

9) A = U_V-aansluitingen ompoolbeveiligd.

10) B = in- en uitgangen ompoolbeveiligd.

11) C = interferentie-onderdrukking.

12) Vanaf T_U = 50 °C is een max. voedingsspanning V_{max} = 24 V en een max. uitgangsstroom I_{max} = 50 mA toegestaan.

13) Gebruik onder T_U = -10 °C is mogelijk als de sensor al bij T_U > -10 °C wordt ingeschakeld, dan afkoelt en niet meer van de voedingsspanning gescheiden wordt. Inschakelen onder T_U = -10 °C is niet toegestaan.

Classificaties

ECl@ss 5.0	27270902
ECl@ss 5.1.4	27270902
ECl@ss 6.0	27270902
ECl@ss 6.2	27270902
ECl@ss 7.0	27270902
ECl@ss 8.0	27270902
ECl@ss 8.1	27270902
ECl@ss 9.0	27270902
ETIM 5.0	EC002717
ETIM 6.0	EC002717
UNSPSC 16.0901	39121528

Smart Task

Aanduiding Smart Task	Basislogica
Logische functie	Direct EN OF VENSTER Hysteresis
Timerfunctie	Gedeactiveerd Inschakelvertraging Uitschakelvertraging In- en uitschakelvertraging Puls (One Shot)
Invertor	Ja
Schakelfrequentie	SIO Direct: 1000 Hz ¹⁾ SIO Logic: 1000 Hz ²⁾ IOL: 900 Hz ³⁾
Responstijd	SIO Direct: 300 µs ... 450 µs ¹⁾ SIO Logic: 500 µs ... 600 µs ²⁾ IOL: 500 µs ... 900 µs ³⁾
Herhalingsprecisie	SIO Direct: 150 µs ¹⁾ SIO Logic: 150 µs ²⁾ IOL: 400 µs ³⁾
Schakelsignaal Q_{L1}	Schakeloutput
Schakelsignaal Q_{L2}	Schakeloutput

¹⁾ SIO Direct: sensorbedrijf in Standard I/O-modus zonder IO-Link-communicatie en zonder gebruik van sensorinterne logische of tijdparameters (ingesteld op "direct" / "inatieff").

²⁾ SIO Logic: sensorbedrijf in Standard I/O-modus zonder IO-Link-communicatie. Gebruik van sensorinterne logische of tijdparameters, extra automatiseringsfuncties.

³⁾ IOL: sensorbedrijf met volledig IO-Link-communicatie en gebruik van logische, tijd- en automatiseringsfunctie-parameters.

Communicatie-interface

Communicatie-interface	IO-Link V1.1
Communicatie-interface detail	COM2 (38,4 kBaud)
Cyclustijd	2,3 ms
Procesdatalengte	16 Bit
Procesdatastructuur	Bit 0 = schakelsignaal Q _{L1} Bit 1 = schakelsignaal Q _{L2}

Bit 2 ... 15 = leeg

Aansluitschema

cd-363

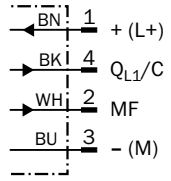

Karakteristiek

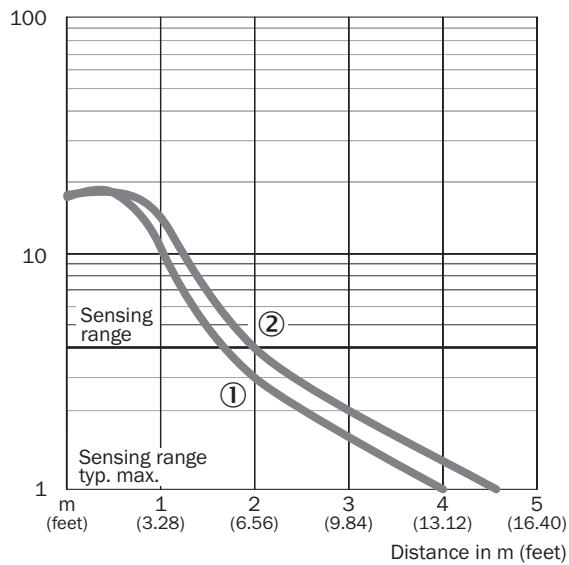

- ① Reflector PLV14-A / PLH25-M12 / PLH25-D12
- ② Reflector P41F / reflectorfolie REF-AC1000

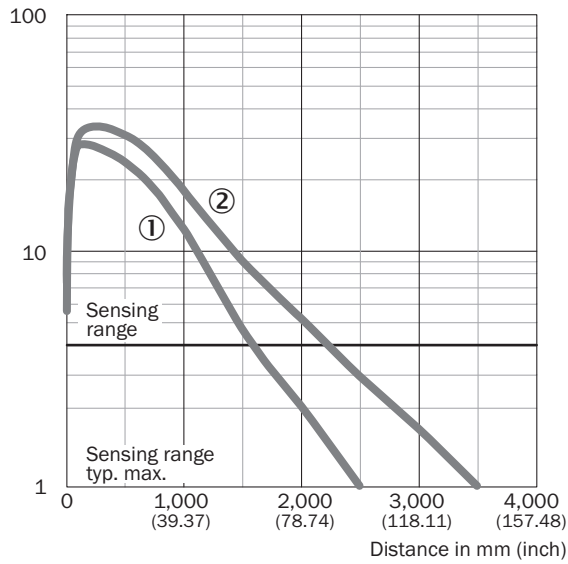

- ① Reflector PLV14-A / PLH25-M12 / PLH25-D12
- ② Reflector P41F / reflectorfolie REF-AC1000

Lichtvlekgrootte

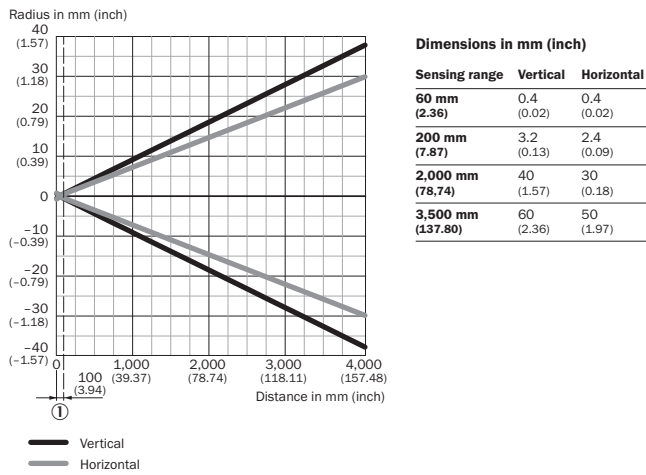

- ① Minimale afstand tussen sensor en reflector

Lichtvlek grootte (detailweergave)

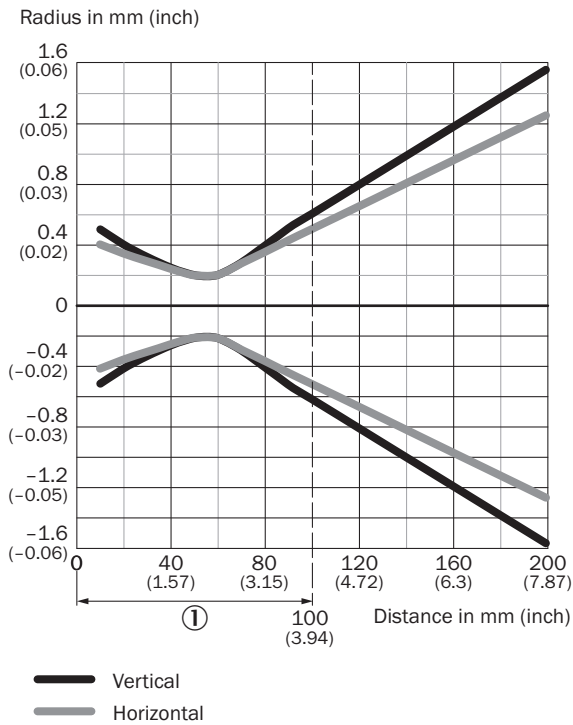

Schakelafstandgrafiek

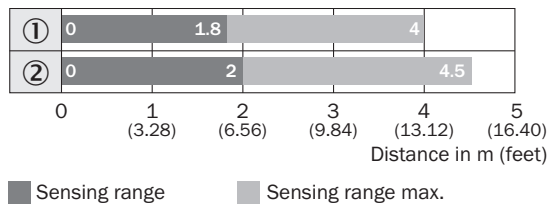
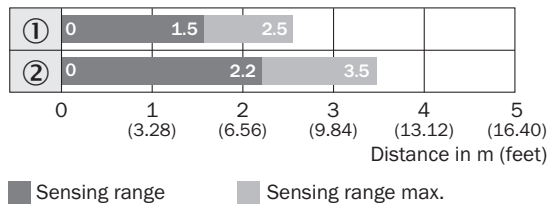

- ① Reflector PLV14-A / PLH25-M12 / PLH25-D12
- ② Reflector P41F / reflectorfolie REF-AC1000

Maattekening (Afmetingen in mm (inch))

WL4SL-3, WL4SLG-3, WSE4SL-3, stekker

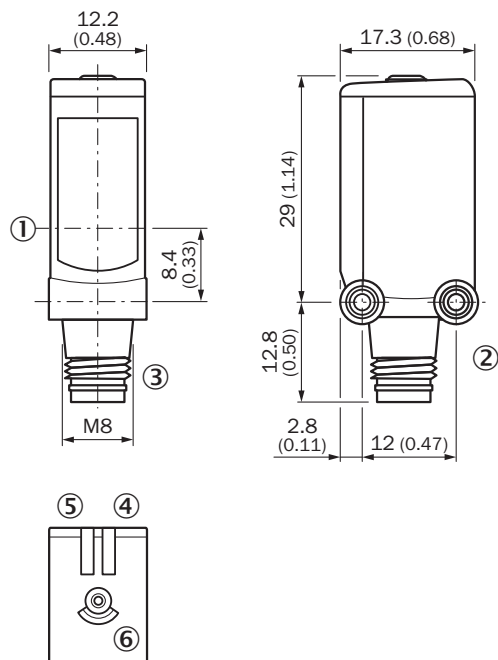









- ① Midden optische as
- ② Bevestigingsschroefdraad M3
- ③ Aansluiting
- ④ Indicatie-LED groen: voedingsspanning actief
- ⑤ Indicatie-LED geel: status lichtontvangst
- ⑥ Enkelvoudige teach-in-toets

Aanbevolen accessoires

Meer apparaatuitvoeringen en accessoires → www.sick.com/W4SLG-3

	Korte beschrijving	Type	Artikelnr.
Universele klemsystemen			
	Plaat N02 voor universele klemhouder, Staal, verzinkt (plaat), Gegoten zink (klemhouder), Universele klemhouder (5322626), bevestigingsmateriaal	BEF-KHS-N02	2051608
	Plaat N02N voor universele klemhouder, Roestvast staal 1.4571 (plaat), Roestvast staal 1.4408 (klemhouder), Universele klemhouder (5322626), bevestigingsmateriaal	BEF-KHS-N02N	2051618
	Plaat N08 voor universele klemhouder, Staal, verzinkt (plaat), Gegoten zink (klemhouder), Universele klemhouder (5322626), bevestigingsmateriaal	BEF-KHS-N08	2051607
	Plaat N08N voor universele klemhouder, Roestvast staal 1.4571 (plaat), Roestvast staal 1.4408 (klemhouder), Universele klemhouder (5322626), bevestigingsmateriaal	BEF-KHS-N08N	2051616
Apparaatbeveiliging (mechanisch)			
	Veiligheidshoek voor vloermontage, Roestvast staal 1.4571, incl. bevestigingsmateriaal	BEF-SW-W4S	2051497

	Korte beschrijving	Type	Artikelnr.
Stekkers en kabels			
	Kop A: Contactdoos, M8, 4-pins, recht, Met A-codering Kop B: Los leidingseinde Kabel: Sensor-actuatorkabel, PVC, Niet geïsoleerd, 2 m	YF8U14-020VA3X-LEAX	2095888
	Kop A: Contactdoos, M8, 4-pins, recht, Met A-codering Kop B: Los leidingseinde Kabel: Sensor-actuatorkabel, PVC, Niet geïsoleerd, 5 m	YF8U14-050VA3X-LEAX	2095889
	Kop A: Contactdoos, M8, 4-pins, haaks, Met A-codering Kop B: Los leidingseinde Kabel: Sensor-actuatorkabel, PVC, Niet geïsoleerd, 2 m	YG8U14-020VA3X-LEAX	2095962
	Kop A: Contactdoos, M8, 4-pins, haaks, Met A-codering Kop B: Los leidingseinde Kabel: Sensor-actuatorkabel, PVC, Niet geïsoleerd, 5 m	YG8U14-050VA3X-LEAX	2095963
	Kop A: Contactdoos, M8, 4-pins, recht Kop B: - Kabel: Niet geïsoleerd	DOS-0804-G	6009974
	Kop A: Contactdoos, M8, 4-pins, haaks Kop B: - Kabel: Niet geïsoleerd	DOS-0804-W	6009975
Reflectoren			
	Reflector met reflecterende microprisma-folie REF-AC1000, geschikt voor lasersensoren, afstelinstructie opvolgen, 23 mm x 23 mm, PMMA/ABS, schroefbaar, 2 gat bevestiging	P41F	5315128
	Geschikt voor lasersensoren, zelfplakkend, uitsnijden, afstelinstructie opvolgen, 56,3 mm x 56,3 mm, zelfplakkend	REF-AC1000-56	4063030
	Roestvaststalen reflector, hygiënisch design, chemisch bestendig, isolatieklasse IP 69K, D12-adapterschacht, PMMA-frontruiten, 25 mm x 25 mm, Roestvast staal V4A (1.4404, 316L), D12 adapterschacht	PLH25-D12	2063404
	Roestvaststalen reflector, hygiënisch design, chemisch bestendig, isolatieklasse IP 69K, M12-adapterschroefdraad, PMMA-frontruiten, 25 mm x 25 mm, Roestvast staal V4A (1.4404, 316L), M12 adapterschroefdraad	PLH25-M12	2063403
	Roestvaststalen reflector, washdown-design, chemisch bestendig, beschermingsgraad IP 69K, schroefbaar, PMMA-frontruiten, 14 mm x 14 mm, Roestvast staal V4A (1.4404, 316L), schroefbaar, 2 gat bevestiging	PLV14-A	2063405

SICK IN ÉÉN OOGOPSLAG

SICK is één van de toonaangevende fabrikanten van intelligente sensoren en sensoroplossingen voor industriële toepassingen. Ons unieke aanbod van producten en services is de perfecte basis voor een veilige en efficiënte besturing van processen, voor de bescherming van mensen tegen ongevallen en het voorkomen van milieuverontreiniging.

Wij hebben uitgebreide ervaring in diverse uiteenlopende domeinen en kennen grondig de branchespecifieke processen en eisen. Zo kunnen wij met intelligente sensoren precies de oplossingen leveren die onze klanten nodig hebben. In onze testcentra in Europa, Azië en Noord-Amerika worden systeemoplossingen voor onze klanten getest en geoptimaliseerd. Dat alles maakt van ons een betrouwbare leverancier en R&D-partner.

Onze uitgebreide services vervolledigen ons aanbod. Met onze SICK LifeTime Services ondersteunen we u tijdens de gehele levenscyclus van de machine en zorgen we voor veiligheid en productiviteit.

Dat is voor ons “Sensor Intelligence”.

WERELDWIJD BIJ U IN DE BUURT:

Contactpersonen en andere vestigingen → www.sick.com