



GTB10-R3812

G10

REFLEXTASTERS EN SENSOREN

SICK
Sensor Intelligence.



Afbeelding kan afwijken



Bestelinformatie

Type	Artikelnr.
GTB10-R3812	1065862

Bij levering inbegrepen: BEF-G10UC01 (1)

Meer apparaatuitvoeringen en accessoires → www.sick.com/G10

Gedetailleerde technische specificaties

Kenmerken

Sensor-/ detectieprincipe	Reflex-taster, Achtergrondonderdrukking
Afmetingen (B x H x D)	20 mm x 50 mm x 51,5 mm
Behuizingsvorm (lichtuittrede)	Blokvormig
Schakelafstand max.	20 mm ... 950 mm ¹⁾
Lichtsoort	Zichtbaar rood licht
Lichtbron	PinPoint-LED ²⁾
Lichtvlek-grootte (afstand)	Ø 8 mm (700 mm)
Golflengte	625 nm
Instelling	Potentiometer, 5 toeren

¹⁾ 90 % objectremissie (op standaard wit volgens DIN 5033).

²⁾ Gemiddelde levensduur: 100.000 h bij T_U = +25 °C.

Mechanisch/Elektrisch

Voedingsspanning	24 V AC/DC ... 240 V AC/DC ¹⁾
Rimpel	± 5 V _{ss} ²⁾
Opgenomen vermogen	≤ 2,5 VA

¹⁾ +/- 10 %.

²⁾ Mag de U_v-tolerantie niet onder- of overschrijden.

³⁾ Bij inductieve of capacatieve last geschikte vonkverwijdering realiseren.

⁴⁾ Bij licht-donkerverhouding 1:1.

⁵⁾ Onder de 0 °C kabel niet buigen.

⁶⁾ C = interferentie-onderdrukking.

⁷⁾ Nominale spanning: 250 V AC.

⁸⁾ Bij CD-voeding moet de kabellengte tussen voedingsbron en sensor minder dan 30 m bedragen.

⁹⁾ UL: 0 °C ... +50 °C.

¹⁰⁾ Voldoet aan de eisen in UL325, bij gebruik van een externe veiligheidsbehuizing (bijvoorbeeld BEF-G10WSG, 2071960).

Schakeloutput	Relais, SPDT, elektrisch veilig gescheiden ³⁾
Schakelvermogen max. (stroom/spanning)	0,11 A (250 V DC) 3 A (30 V DC) 3 A (250 V AC)
Responstijd	≤ 10 ms
Schakelfrequentie	20 Hz ⁴⁾
Aansluitwijze	Kabel, 5-draads, 2 m ⁵⁾
Draadsectie	PVC
Kabeldoorsnede	0,25 mm ²
Beveiligingsschakelingen	C ⁶⁾
Beschermingsklasse	II ⁷⁾
Gewicht	115 g
Interferentie	EN 61000-6-3 (2011-09) ⁸⁾
Materiaal behuizing	Kunststof, ABS / PMMA
Isolatieklasse	IP67
Relais schakelcycli min.	100,000 cycli (3 A)
Leveringsomvang	Bevestigingshoek BEF-G10UC01
Gebruikscategorie	AC-15, DC-13, Conform EN 60947-1
EMC	EN 60947-5-2
Omgevingstemperatuur bedrijf	-30 °C ... +60 °C ⁹⁾
Omgevingstemperatuur opslag	-40 °C ... +70 °C
UL-file-nr.	NRKH.E348498 & NRKH7.E348498
Overige normen	UL325 ¹⁰⁾

1) +/- 10 %.

2) Mag de U_V-tolerantie niet onder- of overschrijden.

3) Bij inductieve of capacatieve last geschikte vonkverwijdering realiseren.

4) Bij licht-donkerverhouding 1:1.

5) Onder de 0 °C kabel niet buigen.

6) C = interferentie-onderdrukking.

7) Nominale spanning: 250 V AC.

8) Bij CD-voeding moet de kabellengte tussen voedingsbron en sensor minder dan 30 m bedragen.

9) UL: 0 °C ... +50 °C.

10) Voldoet aan de eisen in UL325, bij gebruik van een externe veiligheidsbehuizing (bijvoorbeeld BEF-G10WSG, 2071960).

Classificaties

ECl@ss 5.0	27270904
ECl@ss 5.1.4	27270904
ECl@ss 6.0	27270904
ECl@ss 6.2	27270904
ECl@ss 7.0	27270904
ECl@ss 8.0	27270904
ECl@ss 8.1	27270904
ECl@ss 9.0	27270904
ETIM 5.0	EC002719

ETIM 6.0	EC002719
UNSPSC 16.0901	39121528

Instelmogelijkheden

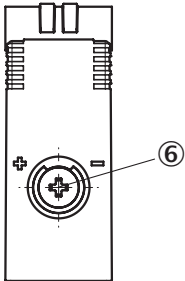

⑥ Instelling schakelafstand

Aansluitschema

cd-163

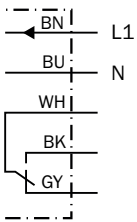

Karakteristiek

GTB10, rood licht

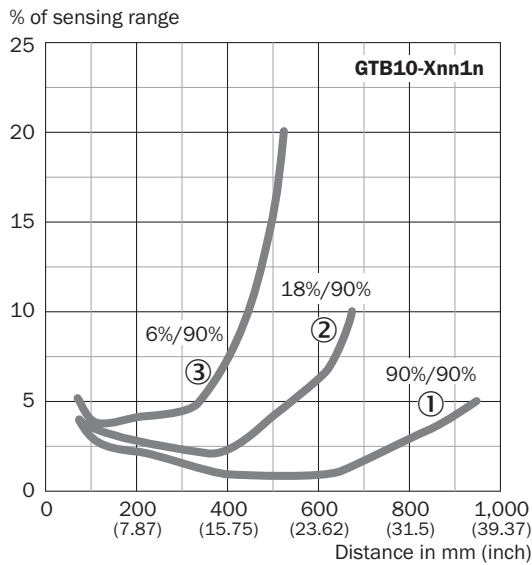

- ① Schakelafstand op wit, 90% remissie
- ② Schakelafstand op grijs, 18% remissie
- ③ Schakelafstand op zwart, 6% remissie

Lichtvlek grootte

GTB10, rood licht

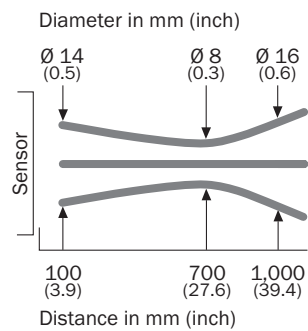

Schakelafstandgrafiek

GTB10, rood licht

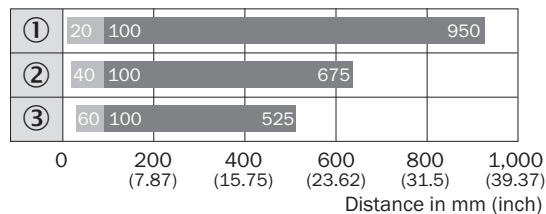

■ Sensing range ■ Sensing range max.

- ① Schakelafstand op wit, 90% remissie
- ② Schakelafstand op grijs, 18% remissie
- ③ Schakelafstand op zwart, 6% remissie

Maattekening (Afmetingen in mm (inch))

GTB10, AC/DC, kabel

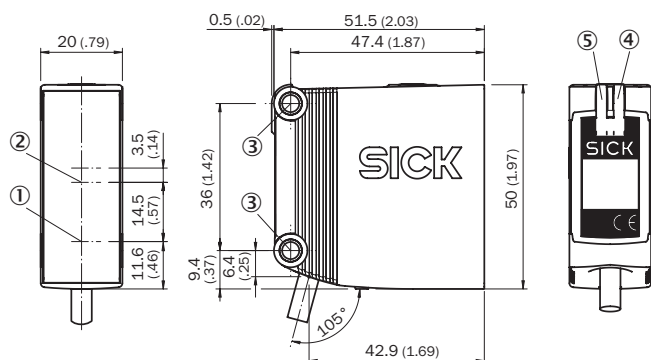



- ① Midden optische as zender
- ② Midden optische as ontvangerindicator
- ③ Bevestigingsboring, Ø 4,2 mm
- ④ Indicatie-LED geel: status lichtontvangst
- ⑤ Indicatie-LED groen: bedrijfsmodusindicatie

Aanbevolen accessoires

Meer apparaatuitvoeringen en accessoires → www.sick.com/G10

	Korte beschrijving	Type	Artikelnr.
Universele klemsystemen			
	Klemblok voor de bevestiging van G10-sensoren aan ronde stangen 10 mm, klembaar tot max. 4 mm plaatdikte, Aluminium (klemblok), Roestvast staal (bevestigingshoek), Klemblok met voorziening voor de opname van ronde stangen, bevestigingshoek, bevestigingsmateriaal	BEF-KHS-ISG10	2073756
	Q-Lock, stangmontagesysteem voor G10 en reflector P250, spuitgegoten zink, staal, verzinkt	BEF-KHSQ12R01	2071260
	Stangmontagesysteem voor G10 en reflector P250, spuitgegoten zink, staal, verzinkt, incl. bevestigingsmateriaal	BEF-KHSQ12R02	2087586

	Korte beschrijving	Type	Artikelnr.
	Q-Lock, stangmontagesysteem voor G10 en reflector P250, spuitgegoten zink, Staal, verzinkt, Incl. opsteekbare plaatklem	BEF-KHSQ12ZR01	2071262
	Montagestang, recht, 200 mm, staal, Staal, verzinkt, zonder bevestigingsmateriaal	BEF-MS12G-A	4056054
	Montagestang, recht, 300 mm, staal, Staal, verzinkt, zonder bevestigingsmateriaal	BEF-MS12G-B	4056055
	Montagestang, L-vormig, 150 mm x 150 mm, staal, Staal, verzinkt, zonder bevestigingsmateriaal	BEF-MS12LA	4056052
	Montagestang, L-vormig, 250 x 250 mm, staal, Staal, verzinkt, zonder bevestigingsmateriaal	BEF-MS12L-B	4056053
	Montagestang, Z-vormig, 150 mm x 70 mm x 150 mm, staal, Staal, verzinkt, zonder bevestigingsmateriaal	BEF-MS12Z-A	4056056
	Montagestang, Z-vormig, 150 mm x 70 mm x 250 mm, staal, Staal, verzinkt, zonder bevestigingsmateriaal	BEF-MS12Z-B	4056057
	Stangklemhouder voor stangdiameter 12 mm (vastzetting voor montagestang), Aluminium, 2 schroeven M6 x 30, 2 veerringen	BEF-RMC-D12	5321878
Montagebeugels en -platen			
	Bevestigingshoek voor wand- en vloermontage voor G10 DC, Staal, verzinkt, incl. bevestigingsmateriaal	BEF-G10DC01	2071258
	Bevestigingshoek voor wand- en vloermontage voor G10 AC/DC, Staal, verzinkt, incl. bevestigingsmateriaal	BEF-G10UC01	2071259

SICK IN ÉÉN OOGOPSLAG

SICK is één van de toonaangevende fabrikanten van intelligente sensoren en sensoroplossingen voor industriële toepassingen. Ons unieke aanbod van producten en services is de perfecte basis voor een veilige en efficiënte besturing van processen, voor de bescherming van mensen tegen ongevallen en het voorkomen van milieuverontreiniging.

Wij hebben uitgebreide ervaring in diverse uiteenlopende domeinen en kennen grondig de branchespecifieke processen en eisen. Zo kunnen wij met intelligente sensoren precies de oplossingen leveren die onze klanten nodig hebben. In onze testcentra in Europa, Azië en Noord-Amerika worden systeemoplossingen voor onze klanten getest en geoptimaliseerd. Dat alles maakt van ons een betrouwbare leverancier en R&D-partner.

Onze uitgebreide services vervolledigen ons aanbod. Met onze SICK LifeTime Services ondersteunen we u tijdens de gehele levenscyclus van de machine en zorgen we voor veiligheid en productiviteit.

Dat is voor ons “Sensor Intelligence”.

WERELDWIJD BIJ U IN DE BUURT:

Contactpersonen en andere vestigingen → www.sick.com