



WL100L-E1131

W100 Laser

PRODUCTPORTFOLIO

SICK
Sensor Intelligence.



Afbeelding kan afwijken



Bestelinformatie

Type	Artikelnr.
WL100L-E1131	6030711

Bij levering inbegrepen: P250F (1), BEF-W100-A (1)

Meer apparaatuitvoeringen en accessoires → www.sick.com/W100_Laser

Gedetailleerde technische specificaties

Kenmerken

Sensor-/ detectieprincipe	Reflector fotocel, Dubbele lens
Afmetingen (B x H x D)	11 mm x 31 mm x 20 mm
Behuizingsvorm (lichtuitrede)	Blokvormig
Schakelafstand max.	0,08 m ... 12 m ¹⁾
Schakelafstand	0,08 m ... 10 m ¹⁾
Lichtsoort	Zichtbaar rood licht
Lichtbron	Laser ²⁾
Lichtvlek grootte (afstand)	Ø 12 mm (10 m)
Golflengte	650 nm
Laserklasse	1
Instelling	Potentiometer, 270°
Speciale toepassingen	Herkenning van kleine objecten, Herkenning van highspeed-objecten

¹⁾ Reflector P250F.

²⁾ Gemiddelde levensduur: 50.000 h bij T_U = +25 °C.

Mechanisch/Elektrisch

Voedingsspanning	10 V DC ... 30 V DC ¹⁾
-------------------------	-----------------------------------

¹⁾ Grenswaarden bij gebruik in netwerk met korstluitbeveiliging max. 8 A.

²⁾ Mag de U_v-tolerantie niet onder- of overschrijden.

³⁾ Onbelast.

⁴⁾ Signaalooptijd bij Ohmse belasting.

⁵⁾ Bij licht-donkerverhouding 1:1.

⁶⁾ Onder de 0 °C kabel niet buigen.

⁷⁾ A = U_v-aansluitingen ompoolbeveiligd.

⁸⁾ B = in- en uitgangen ompoolbeveiligd.

⁹⁾ D = outputs overstroom- en kortsluitvast.

Rimpel	$\pm 10\%$ ²⁾
Stroomopname	$\leq 30\text{ mA}$ ³⁾
Schakeloutput	NPN
Type schakeling	Helder-/donkerschakelend
Schakeltype selecteerbaar	Selecteerbaar, met licht/donker-draaischakelaar
Signaalspanning NPN HIGH/LOW	Ca. $U_V / < 1,8\text{ V}$
Uitgangsstroom I_{\max}	$\leq 100\text{ mA}$
Responstijd	$< 0,25\text{ ms}$ ⁴⁾
Schakelfrequentie	$\pm 2.000\text{ Hz}$ ⁵⁾
Aansluitwijze	Leiding, 3-draad, 2 m ⁶⁾
Draadsectie	PVC
Kabeldoorsnede	0,18 mm ²
Beveiligingsschakelingen	A ⁷⁾ B ⁸⁾ D ⁹⁾
Gewicht	50 g
Poolfilter	✓
Materiaal behuizing	Kunststof, ABS/PC/POM
Materiaal, optiek	Kunststof, PMMA
Isolatieklasse	IP65
Leveringsomvang	Roestvaststalen bevestigingshoek (1.4301/304) BEF-W100-A, Reflector P250F
Omgevingstemperatuur bedrijf	$-10\text{ °C} \dots +50\text{ °C}$
Omgevingstemperatuur opslag	$-40\text{ °C} \dots +70\text{ °C}$

1) Grenswaarden bij gebruik in netwerk met korstluitbeveiliging max. 8 A.

2) Mag de U_V -tolerantie niet onder- of overschrijden.

3) Onbelast.

4) Signaallooptijd bij Ohmse belasting.

5) Bij licht-donkerverhouding 1:1.

6) Onder de 0 °C kabel niet buigen.

7) A = U_V -aansluitingen ompoolbeveiligd.

8) B = in- en uitgangen ompoolbeveiligd.

9) D = outputs overstroom- en kortsluitvast.

Classificaties

ECl@ss 5.0	27270902
ECl@ss 5.1.4	27270902
ECl@ss 6.0	27270902
ECl@ss 6.2	27270902
ECl@ss 7.0	27270902
ECl@ss 8.0	27270902
ECl@ss 8.1	27270902
ECl@ss 9.0	27270902
ETIM 5.0	EC002717
ETIM 6.0	EC002717

UNSPSC 16.0901

39121528

Instelmogelijkheden

WT100L, WL100L

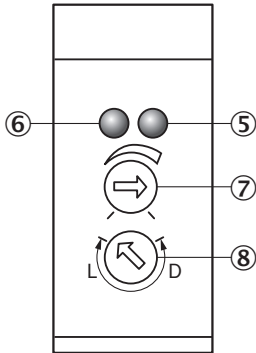

- ⑥ LED-indicatie oranje: schakeloutput actief
- ⑤ Indicatie-LED groen: bedrijfsmodusindicatie
- ⑦ Instelling schakelafstand (WT) / gevoeligheid (WL): potentiometer, 270°
- ⑧ Helder / donker schakelend: L = helder schakelend, D = donker schakelend

Aansluitschema

cd-043

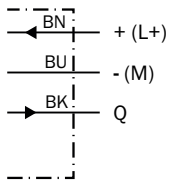

Karakteristiek

WL100L

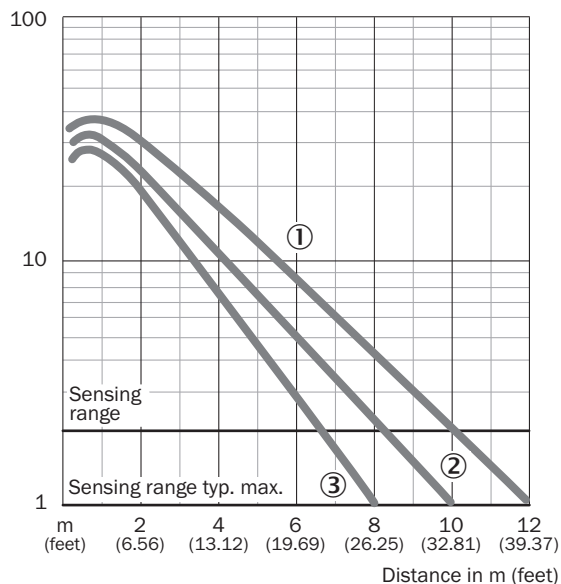

- ① Reflector P250F
- ② Reflector PL20F
- ③ Reflector PL10F

Lichtvlek grootte

WL100L

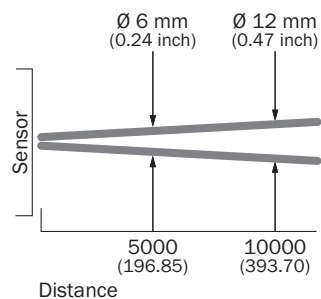

All dimensions in mm (feet)

Schakelafstandgrafiek

WL100L

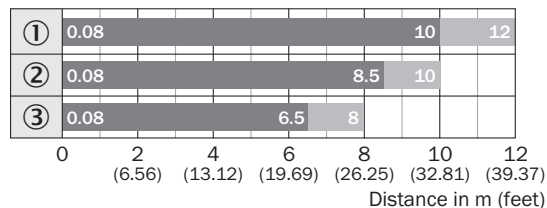

■ Sensing range ■ Sensing range max.

- ① Reflector P250F
- ② Reflector PL20F
- ③ Reflector PL10F

Maattekening (Afmetingen in mm (inch))

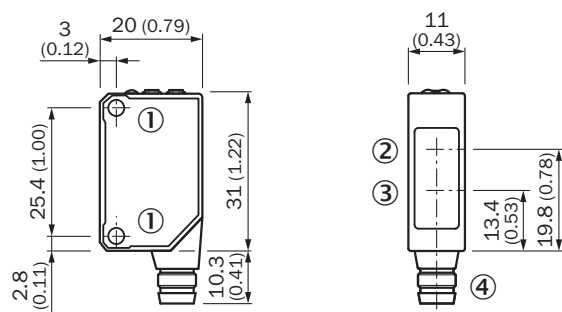

WT100L, WL100L













- ① Bevestigingsschroefdraad M3
- ② Midden optische as ontvangstindicator
- ③ Midden optische as zender
- ④ Aansluiting

Aanbevolen accessoires

Meer apparaatuitvoeringen en accessoires → www.sick.com/W100_Laser

	Korte beschrijving	Type	Artikelnr.
Universele klemsystemen			
	Plaat N08 voor universele klemhouder, Staal, verzinkt (plaat), Gegoten zink (klemhouder), Universele klemhouder (5322626), bevestigingsmateriaal	BEF-KHS-N08	2051607
Apparaatbeveiliging (mechanisch)			
	Veiligheidshoek voor vloermontage, Roestvast staal 1.4571, incl. bevestigingsmateriaal	BEF-SW-W4S	2051497

	Korte beschrijving	Type	Artikelnr.
Montagebeugels en -platen			
	Bevestigingshoek voor wandmontage, Roestvast staal, incl. bevestigingsmateriaal	BEF-W100-A	5311520
	Bevestigingshoek voor vloermontage, Staal, verzinkt, incl. bevestigingsmateriaal	BEF-W100-B	5311521
Reflectoren			
	Rechthoekig, schroefbaar, 80 mm x 80 mm, PMMA/ABS, schroefbaar, 2 gat bevestiging	PL80A	1003865
	Microtriple, schroefbaar, geschikt voor lasersensoren, 47 mm x 47 mm, PMMA/ABS, schroefbaar, 2 gat bevestiging	P250F	5308843
	Microtriple, zelfplakkend, geschikt voor lasersensoren, Ø 23 mm, PMMA/ABS, zelfplakkend	P25F-1	5319385
	Reflector met reflecterende microprisma-folie REF-AC1000, geschikt voor lasersensoren, afstel instructie opvolgen, 23 mm x 23 mm, PMMA/ABS, schroefbaar, 2 gat bevestiging	P41F	5315128
	Microtriple, schroefbaar, geschikt voor lasersensoren, 18 mm x 18 mm, PMMA/ABS, schroefbaar, 2 gat bevestiging	PL10F	5311210
	Microtriple, schroefbaar, geschikt voor lasersensoren, 38 mm x 16 mm, PMMA/ABS, schroefbaar, 2 gat bevestiging	PL20F	5308844
	Microtriple, schroefbaar, geschikt voor lasersensoren, 56 mm x 28 mm, PMMA/ABS, schroefbaar, 2 gat bevestiging	PL30F	5326523
	Microtriple, schroefbaar, geschikt voor lasersensoren, 76 mm x 45 mm, PMMA/ABS, schroefbaar, 2 gat bevestiging	PL81-1F	5325060
	Geschikt voor lasersensoren, zelfplakkend, uitsnijden, afstel instructie opvolgen, 56,3 mm x 56,3 mm, zelfplakkend	REF-AC1000-56	4063030

SICK IN ÉÉN OOGOPSLAG

SICK is één van de toonaangevende fabrikanten van intelligente sensoren en sensoroplossingen voor industriële toepassingen. Ons unieke aanbod van producten en services is de perfecte basis voor een veilige en efficiënte besturing van processen, voor de bescherming van mensen tegen ongevallen en het voorkomen van milieuverontreiniging.

Wij hebben uitgebreide ervaring in diverse uiteenlopende domeinen en kennen grondig de branchespecifieke processen en eisen. Zo kunnen wij met intelligente sensoren precies de oplossingen leveren die onze klanten nodig hebben. In onze testcentra in Europa, Azië en Noord-Amerika worden systeemoplossingen voor onze klanten getest en geoptimaliseerd. Dat alles maakt van ons een betrouwbare leverancier en R&D-partner.

Onze uitgebreide services vervolledigen ons aanbod. Met onze SICK LifeTime Services ondersteunen we u tijdens de gehele levenscyclus van de machine en zorgen we voor veiligheid en productiviteit.

Dat is voor ons “Sensor Intelligence”.

WERELDWIJD BIJ U IN DE BUURT:

Contactpersonen en andere vestigingen → www.sick.com