



REFLEXTASTERS EN SENSOREN

SICK
Sensor Intelligence.



Afbeelding kan afwijken



Bestelinformatie

Type	Artikelnr.
WLG4S-3P2232V	1046446

Meer apparaatuitvoeringen en accessoires → www.sick.com/W4S-3_Inox_Glass

Gedetailleerde technische specificaties

Kenmerken

Sensor-/ detectieprincipe	Reflector fotocel, autocollimatie
Afmetingen (B x H x D)	15,25 mm x 44,9 mm x 22,2 mm
Behuizingsvorm	Washdown
Behuizingsvorm (lichtuittrede)	Blokvormig
Schakelafstand max.	0 m ... 5 m ¹⁾
Schakelafstand	0 m ... 3 m ¹⁾
Lichtsoort	Zichtbaar rood licht
Lichtbron	PinPoint-LED ²⁾
Lichtvlek grootte (afstand)	Ø 45 mm (1,5 m)
Golflengte	650 nm
Instelling	Enkelvoudige teach-in-toets
AutoAdapt	✓
Speciale toepassingen	In hygiënische en natte omgevingen, Herkenning van transparante objecten

¹⁾ Reflector PL80A.

²⁾ Gemiddelde levensduur: 100.000 h bij T_U = +25 °C.

Mechanisch/Elektrisch

Voedingsspanning	10 V DC ... 30 V DC ¹⁾
Rimpel	< 5 V _{ss} ²⁾
Stroomopname	≤ 30 mA ³⁾
Schakeloutput	PNP
Schakelfunctie	Antivalent
Type schakeling	Helder-/donkerschakelend
Uitgangsstroom I_{max.}	≤ 100 mA
Responstijd	< 0,5 ms ⁴⁾
Schakelfrequentie	1.000 Hz ⁵⁾
Aansluitwijze	Stekker M8, 4-pins ⁶⁾
Beveiligingsschakelingen	A, B, C ^{7) 8) 9)}
Beschermingsklasse	III
Gewicht	40 g
Poolfilter	✓
Materiaal behuizing	Roestvast staal, Roestvast staal 316L
Isolatieklasse	IP66, IP67, IP68, IP69K ¹⁰⁾
Speciale uitvoering	Herkenning van transparante objecten
Omgevingstemperatuur bedrijf	-30 °C ... +70 °C ¹¹⁾ -30 °C ... +60 °C
Omgevingstemperatuur opslag	-30 °C ... +75 °C
UL-file-nr.	NRKH.E181493 & NRKH7.E181493

¹⁾ Grenswaarden, beveiligd tegen ompolen. Gebruik in netwerk met korstluitbeveiliging max. 8 A.

²⁾ Mag de U_v-tolerantie niet onder- of overschrijden.

³⁾ Onbelast.

⁴⁾ Signaallooptijd bij Ohmse belasting.

⁵⁾ Bij licht-donkerverhouding 1:1.

⁶⁾ Max. aanhaalmoment: 0,6 Nm.

⁷⁾ A = U_v-aansluitingen ompoolbeveiligd.

⁸⁾ B = in- en uitgangen ompoolbeveiligd.

⁹⁾ C = interferentie-onderdrukking.

¹⁰⁾ Alleen bij correct gemonteerde IP69K-aansluitkabel.

¹¹⁾ Bij U_v ≤ 24 V en I_a < 30 mA.

Classificaties

ECl@ss 5.0	27270902
ECl@ss 5.1.4	27270902
ECl@ss 6.0	27270902
ECl@ss 6.2	27270902
ECl@ss 7.0	27270902
ECl@ss 8.0	27270902
ECl@ss 8.1	27270902
ECl@ss 9.0	27270902
ETIM 5.0	EC002717

ETIM 6.0	EC002717
UNSPSC 16.0901	39121528

Aansluitschema

Cd-083

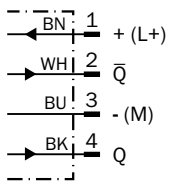

Karakteristiek

WL4S-3, WLG4S-3, 5 m

Operating reserve

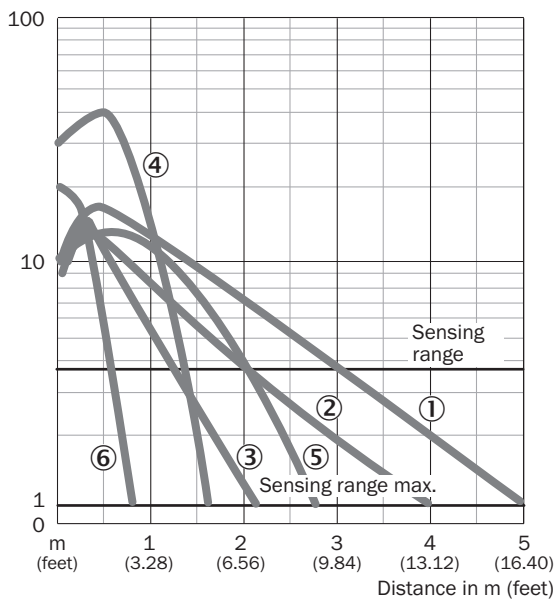

- ① Reflector PL80A
- ② Reflector PL40A
- ③ Reflector PL20A
- ④ Reflector PL10F
- ⑤ Reflector P250 CHEM
- ⑥ Reflecterende folie REF-IRF-56

Schakelafstandgrafiek

WL4S-3, WLG4S-3, 5 m

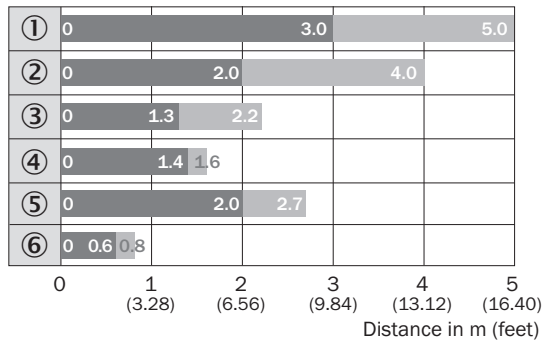

■ Sensing range ■ Sensing range max.

- ① Reflector PL80A
- ② Reflector PL40A
- ③ Reflector PL20A
- ④ Reflector PL10F
- ⑤ Reflector P250 CHEM
- ⑥ Reflecterende folie REF-IRF-56

Maattekening (Afmetingen in mm (inch))



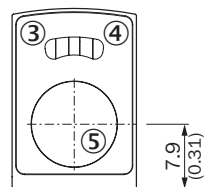
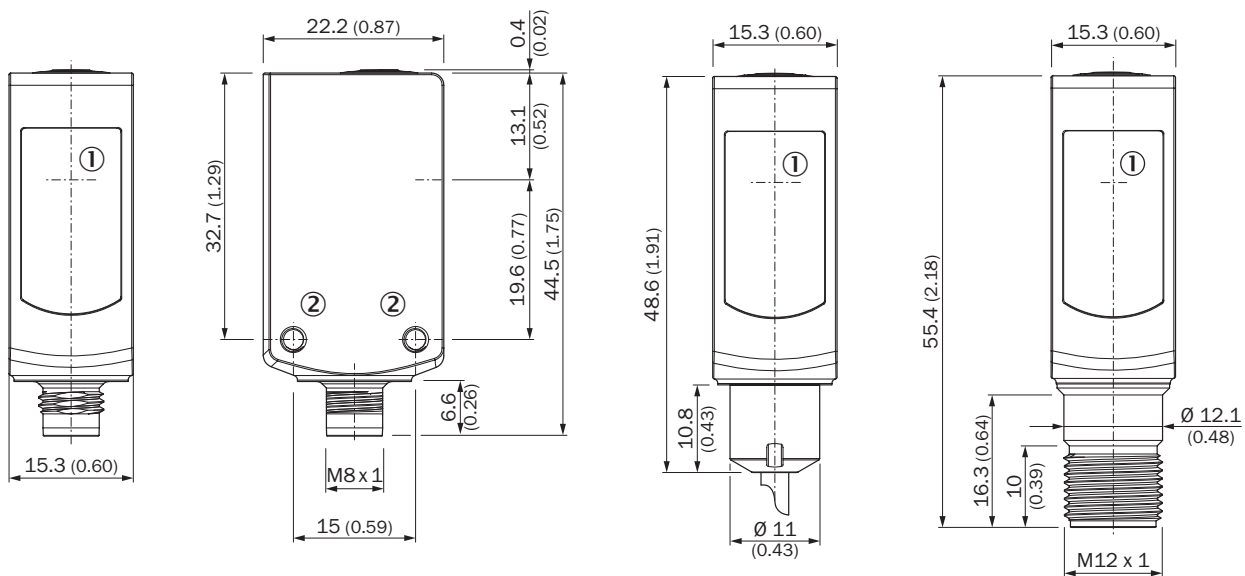



WL4S-3V, WLG4S-3V, met teach-in-toets









- ① Midden optische as
- ② Bevestigingsschroefdraad M3
- ③ Indicatie-LED geel: status lichtontvangst
- ④ Indicatie-LED groen: voedingsspanning actief
- ⑤ Teach-in knop

Aanbevolen accessoires

Meer apparaatuitvoeringen en accessoires → www.sick.com/W4S-3_Inox_Glass

	Korte beschrijving	Type	Artikelnr.
Universele klemsystemen			
	Plaat NO2N voor universele klemhouder, Roestvast staal 1.4571 (plaat), Roestvast staal 1.4408 (klemhouder), Universele klemhouder (5322626), bevestigingsmateriaal	BEF-KHS-NO2N	2051618
Stekkers en kabels			
	Kop A: Contactdoos, M8, 4-pins, haaks Kop B: Los leidingseinde Kabel: PP, Niet geïsoleerd, 2 m Dit product is algemeen bestand tegen chemische reinigingsmiddelen (zie Ecolab) en andere, zoals H2O2, CH2O2 Vóór de blijvende inbouw moet worden gecontroleerd of het materiaal bestand is tegen het te gebruiken reinigingsmiddel., Bestand tegen melkzuur en waterstofperoxide (H2O2)	DOL-0804-W02MRN	6058514
	Kop A: Contactdoos, M8, 4-pins, haaks Kop B: Los leidingseinde Kabel: PP, Niet geïsoleerd, 5 m Dit product is algemeen bestand tegen chemische reinigingsmiddelen (zie Ecolab) en andere, zoals H2O2, CH2O2 Vóór de blijvende inbouw moet worden gecontroleerd of het materiaal bestand is tegen het te gebruiken reinigingsmiddel., Bestand tegen melkzuur en waterstofperoxide (H2O2)	DOL-0804-W05MRN	6058515
	Kop A: Contactdoos, M8, 4-pins, haaks Kop B: Los leidingseinde Kabel: PP, Niet geïsoleerd, 10 m Dit product is algemeen bestand tegen chemische reinigingsmiddelen (zie Ecolab) en andere, zoals H2O2, CH2O2 Vóór de blijvende inbouw moet worden gecontroleerd of het materiaal bestand is tegen het te gebruiken reinigingsmiddel., Bestand tegen melkzuur en waterstofperoxide (H2O2)	DOL-0804-W10MRN	6058517
	Kop A: Contactdoos, M8, 4-pins, haaks Kop B: Los leidingseinde Kabel: PP, Niet geïsoleerd, 25 m Dit product is algemeen bestand tegen chemische reinigingsmiddelen (zie Ecolab) en andere, zoals H2O2, CH2O2 Vóór de blijvende inbouw moet worden gecontroleerd of het materiaal bestand is tegen het te gebruiken reinigingsmiddel., Bestand tegen melkzuur en waterstofperoxide (H2O2)	DOL-0804-W25MRN	6058518
Reflectoren			
	Rechthoekig, schroefbaar, 80 mm x 80 mm, PMMA/ABS, schroefbaar, 2 gat bevestiging	PL80A	1003865
	Microtriple, schroefbaar, geschikt voor lasersensoren, 47 mm x 47 mm, PMMA/ABS, schroefbaar, 2 gat bevestiging	P250F	5308843
	Microtriple, schroefbaar, geschikt voor lasersensoren, 56 mm x 28 mm, PMMA/ABS, schroefbaar, 2 gat bevestiging	PL30F	5326523
	Microtriple, schroefbaar, geschikt voor lasersensoren, 76 mm x 45 mm, PMMA/ABS, schroefbaar, 2 gat bevestiging	PL81-1F	5325060
	Geschikt voor lasersensoren, zelfplakkend, uitsnijden, afstel instructie opvolgen, 56,3 mm x 56,3 mm, zelfplakkend	REF-AC1000-56	4063030

	Korte beschrijving	Type	Artikelnr.
	Chemisch bestendig, schroefbaar, 47 mm x 47 mm, Kunststof, schroefbaar, 2 gat bevestiging	P250 CHEM	5321097
	Microtriple, chemisch bestendig, schroefbaar, 18 mm x 18 mm, Kunststof, schroefbaar, 2 gat bevestiging	PL10F CHEM	5321636
	Chemisch bestendig, schroefbaar, geschikt voor lasersensoren, 16 mm x 38 mm, Kunststof, schroefbaar, 2 gat bevestiging	PL20F-CHEM	5326089
	Antifog ter voorkoming van condens op het reflectievlak, schroefbaar, 56 mm x 37 mm, PMMA/ABS, schroefbaar, 2 gat bevestiging	PL40A Antifog	5322011
	Roestvaststalen reflector, hygiënisch design, chemisch bestendig, isolatieklasse IP 69K, D12-adapterschacht, PMMA-frontruiten, 25 mm x 25 mm, Roestvast staal V4A (1.4404, 316L), D12 adapterschacht	PLH25-D12	2063404
	Roestvaststalen reflector, hygiënisch design, chemisch bestendig, isolatieklasse IP 69K, M12-adapterschroefdraad, PMMA-frontruiten, 25 mm x 25 mm, Roestvast staal V4A (1.4404, 316L), M12 adapterschroefdraad	PLH25-M12	2063403
	Roestvaststalen reflector, washdown-design, chemisch bestendig, beschermingsgraad IP 69K, schroefbaar, PMMA-frontruiten, 14 mm x 14 mm, Roestvast staal V4A (1.4404, 316L), schroefbaar, 2 gat bevestiging	PLV14-A	2063405

SICK IN ÉÉN OOGOPSLAG

SICK is één van de toonaangevende fabrikanten van intelligente sensoren en sensoroplossingen voor industriële toepassingen. Ons unieke aanbod van producten en services is de perfecte basis voor een veilige en efficiënte besturing van processen, voor de bescherming van mensen tegen ongevallen en het voorkomen van milieuverontreiniging.

Wij hebben uitgebreide ervaring in diverse uiteenlopende domeinen en kennen grondig de branchespecifieke processen en eisen. Zo kunnen wij met intelligente sensoren precies de oplossingen leveren die onze klanten nodig hebben. In onze testcentra in Europa, Azië en Noord-Amerika worden systeemoplossingen voor onze klanten getest en geoptimaliseerd. Dat alles maakt van ons een betrouwbare leverancier en R&D-partner.

Onze uitgebreide services vervolledigen ons aanbod. Met onze SICK LifeTime Services ondersteunen we u tijdens de gehele levenscyclus van de machine en zorgen we voor veiligheid en productiviteit.

Dat is voor ons “Sensor Intelligence”.

WERELDWIJD BIJ U IN DE BUURT:

Contactpersonen en andere vestigingen → www.sick.com