



MZT8-03VPO-KUD

MZT8

SENSOREN VOOR T-SLOT

SICK
Sensor Intelligence.



Bestelinformatie

| Type | Artikelnr. |
|----------------|------------|
| MZT8-03VPO-KUD | 1060429 |

Meer apparaatuitvoeringen en accessoires → www.sick.com/MZT8



Gedetailleerde technische specificaties

Kenmerken

| | |
|-----------------------------------|--|
| Cilindervorm | T-slot |
| Cilindervormen met adapter | Profielstangcilinder Trekstangcilinder Ronde cilinder Cilinder met zwaluwstaartsot SMC-rail CDQ2 SMC-rail ECDQ2 |
| Lengte behuizing | 24 mm |
| Schakeloutput | PNP |
| Schakelfrequentie | 1.000 Hz |
| Uitgangsfunctie | Verbreekcontact |
| Elektrische uitvoering | DC 3-draads |
| Isolatieklasse | IP68 ¹⁾ IP69K ²⁾ |

¹⁾ Conform EN 60529 (IP 67/IP 68).

²⁾ Conform DIN 40050 (IP69K).

Mechanisch/Elektrisch

| | |
|-------------------------------------|---------------------|
| Voedingsspanning | 10 V DC ... 30 V DC |
| Stroomopname | 10 mA ¹⁾ |
| Spanningsdaling | ≤ 2,2 V |
| Continuustroom I_a | ≤ 200 mA |
| Beschermingsklasse | III |
| Opstarttijd | 25 ms |
| Responsgevoeligheid typisch | 2,6 mT |

¹⁾ Onbelast.

²⁾ U_b en T_a constant.

| | |
|--|--|
| Traject in detectiezone typisch | 3 mm |
| Hysteresis typisch | 0,7 mT |
| Reproduceerbaarheid | $\leq 0,1 \text{ mT}^{2)}$ |
| Ompoolbeveiligd | ✓ |
| Beveiliging tegen kortsluiting | ✓ |
| Inschakelstroomonderdrukking | ✓ |
| Omgevingstemperatuur bedrijf | -30 °C ... +80 °C |
| MTTFd: de gemiddelde tijd tot aan een gevaarlijk falen en/of defect | 2.339 jaren |
| Bestendigheid tegen schokken en trillingen | 30 g, 11 ms / 10 ... 55 Hz, 1 mm |
| EMC | Conform EN 60947-5-2 |
| Aansluittype | Leiding, 3-draad, geschikt voor sleepkettingen, 10 m |
| Aansluittype detail | |
| Kabeldoorsnede | 0,14 mm ² |
| Kabeldiameter | Ø 2,9 mm |
| Buigradius | Bij vaste installatie > 3 x kabeldiameter In bewegende toestand > 5 x kabeldiameter |
| Torsiebelasting | ± 180° / 1 m |
| Kabelaansluiting | Axiaal |
| Materiaal | |
| Behuizing | Kunststof, PA12 |
| Kabel | PUR |
| UL-file-nr. | NRKH.E181493 & NRKH7.E181493 |

1) Onbelast.

2) Ub en Ta constant.

Veiligheidstechnische karakteristieken

| | |
|-------------------------|-------------|
| MTTF_D | 2.339 jaren |
| DC_{avg} | 0% |

Classificaties

| | |
|---------------------|----------|
| ECI@ss 5.0 | 27270104 |
| ECI@ss 5.1.4 | 27270104 |
| ECI@ss 6.0 | 27270104 |
| ECI@ss 6.2 | 27270104 |
| ECI@ss 7.0 | 27270104 |
| ECI@ss 8.0 | 27270104 |
| ECI@ss 8.1 | 27270104 |
| ECI@ss 9.0 | 27270104 |
| ECI@ss 10.0 | 27270104 |
| ECI@ss 11.0 | 27270104 |
| ETIM 5.0 | EC002544 |
| ETIM 6.0 | EC002544 |
| ETIM 7.0 | EC002544 |

UNSPSC 16.0901

39122230

Inbouwaanwijzing

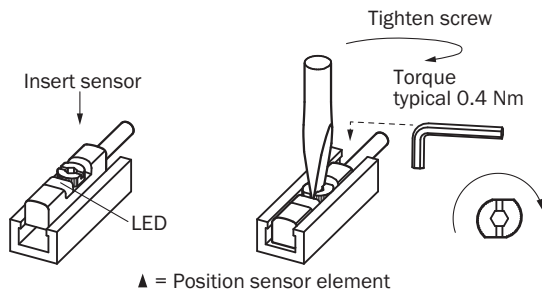

Aansluitschema

Cd-003

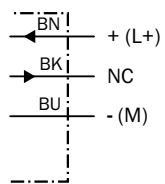

Maattekening (Afmetingen in mm (inch))

Kabel

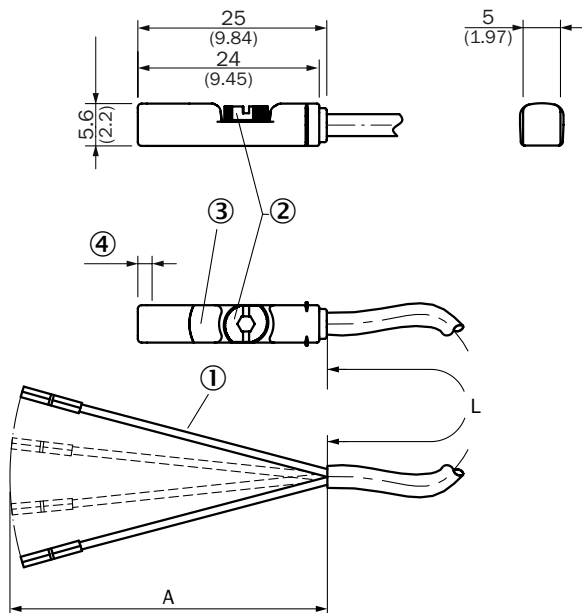







- ① Aansluiting
- ② Bevestigingsschroef SW 2,0
- ③ Indicatie-LED
- ④ Positie sensorelement; korte afstand in detectiezone (3 mm): 2 mm; lange afstand in detectiezone (9 mm): 1,7 mm

| Artikelnr. | Type | L | A | Aantal draden |
|------------|-------------------|-------|-------|---------------|
| 1044349 | MZT8-03VPS-KWO | 2 m | 42 mm | 3 |
| 1044468 | MZT8-03VNS-KWO | 2 m | 42 mm | 3 |
| 1044469 | MZT8-03VPS-KUO | 2 m | 42 mm | 3 |
| 1044931 | MZT8-03VPO-KUO | 2 m | 42 mm | 3 |
| 1044934 | MZT8-03VNS-KUO | 2 m | 42 mm | 3 |
| 1048049 | MZT8-28VPS-KUO | 2 m | 42 mm | 3 |
| 1073269 | MZT8-2V6PSTKWO | 2 m | 42 mm | 3 |
| 1088313 | MZT8-2V6NSTKWO | 2 m | 42 mm | 3 |
| 1054237 | MZT8-03VPS-KUDS08 | 2.5 m | 42 mm | 3 |
| 1044466 | MZT8-03VPS-KUA | 3 m | 42 mm | 3 |
| 1068535 | MZT8-28VNS-KUA | 3 m | 42 mm | 3 |
| 1068912 | MZT8-03VNS-KUA | 3 m | 42 mm | 3 |
| 1092766 | MZT8-2V8NS-KUAS31 | 3 m | 42 mm | 3 |
| 1093836 | MZT8-1V9NS-KUA | 3 m | 42 mm | 3 |
| 1094836 | MZT8-1V9N0-KUA | 3 m | 42 mm | 3 |
| 1054238 | MZT8-03VPS-KUDS09 | 3.6 | 42 mm | 3 |
| 1044470 | MZT8-03VPS-KUB | 5 m | 42 mm | 3 |
| 1048314 | MZT8-03VPS-KWB | 5 m | 42 mm | 3 |
| 1057030 | MZT8-28VPS-KWB | 5 m | 42 mm | 3 |
| 1071438 | MZT8-1V9PS-KUB | 5 m | 42 mm | 3 |
| 1075262 | MZT8-28VPS-KUB | 5 m | 42 mm | 3 |

| Artikelnr. | Type | L | A | Aantal draden |
|------------|-------------------|------|-------|---------------|
| 1073270 | MZT8-2V6PSTKWB | 5 m | 42 mm | 3 |
| 1091033 | MZT8-03VNS-KUDS28 | 9 m | 42 mm | 3 |
| 1054051 | MZT8-03VPS-KUD | 10 m | 42 mm | 3 |
| 1060429 | MZT8-03VPO-KUD | 10 m | 42 mm | 3 |
| 1073271 | MZT8-2V6PSTKWD | 10 m | 42 mm | 3 |

Aanbevolen accessoires

Meer apparaatuitvoeringen en accessoires → www.sick.com/MZT8

| | Korte beschrijving | Type | Artikelnr. |
|---|--|-----------------|------------|
| Apparaatbeveiliging (mechanisch) | | | |
|  | Adapter als bescherming tegen mechanische slagen, Spuitgegoten zink, incl. bevestigingsmateriaal | BEF-SG-MRZT | 2077201 |
| Houder voor cilinderschakelaars | | | |
|  | Bevestigingshouder voor cilinder met zwaluwstaartsloot, Aluminium, zonder bevestigingsmateriaal | BEF-KHZ-ST1 | 2022703 |
|  | Bevestigingshouder voor profiel-/trekstangcilinder, Gegoten zink, incl. bevestigingsmateriaal | BEF-KHZ-PT1 | 2022702 |
|  | 1 stuk, Bevestigingshouder aan ronde cilinder met zuigerdiameter 12 mm, omgevings-temperatuur van 0 °C tot 50 °C, Kunststof, Aluminium | BEF-KHZ-RT-12 | 2077681 |
| | 1 stuk, Bevestigingshouder aan ronde cilinder met zuigerdiameter 16 mm, omgevings-temperatuur van 0 °C tot 50 °C, Kunststof, Aluminium | BEF-KHZ-RT-16 | 2077680 |
| | 1 stuk, Bevestigingshouder aan ronde cilinder met zuigerdiameter 20 mm, omgevings-temperatuur van 0 °C tot 50 °C, Kunststof, Aluminium | BEF-KHZ-RT-20 | 2077679 |
| | 1 stuk, Bevestigingshouder aan ronde cilinder met zuigerdiameter 25 mm, omgevings-temperatuur van 0 °C tot 50 °C, Kunststof, Aluminium | BEF-KHZ-RT-25 | 2077678 |
| | 1 stuk, Bevestigingshouder aan ronde cilinder met zuigerdiameter 32 mm, omgevings-temperatuur van 0 °C tot 50 °C, Kunststof, Aluminium | BEF-KHZ-RT-32 | 2077677 |
| | 1 stuk, Bevestigingshouder aan ronde cilinder met zuigerdiameter 40 mm, omgevings-temperatuur van 0 °C tot 50 °C, Kunststof, Aluminium | BEF-KHZ-RT-40 | 2077676 |
| | 1 stuk, Bevestigingshouder aan ronde cilinder met zuigerdiameter 50 mm, omgevings-temperatuur van 0 °C tot 50 °C, Kunststof, Aluminium | BEF-KHZ-RT-50 | 2077675 |
|  | 1 stuk, Bevestigingshouder aan ronde cilinder met zuigerdiameter 63 mm, omgevings-temperatuur van 0 °C tot 50 °C, Kunststof, Aluminium | BEF-KHZ-RT-63 | 2077674 |
| | 1 stuk, Bevestigingshouder aan ronde cilinder met zuigerdiameter van 8 mm ... 130 mm, omgevingstemperatuur van -30 °C tot 80 °C, Roestvast staal, Gegoten zink | BEF-KHZ-RT1-130 | 2077684 |
| | 1 stuk, Bevestigingshouder aan ronde cilinder met zuigerdiameter van 8 mm ... 25 mm, omgevingstemperatuur van -30 °C tot 80 °C, Roestvast staal, Gegoten zink | BEF-KHZ-RT1-25 | 2077682 |
|  | 1 stuk, Bevestigingshouder aan ronde cilinder met zuigerdiameter van 8 mm ... 63 mm, omgevingstemperatuur van -30 °C tot 80 °C, Roestvast staal, Gegoten zink | BEF-KHZ-RT1-63 | 2077683 |
| | Bevestigingshouder voor montage aan SMC-rail CDQ2 (T-slot), Aluminium, zonder bevestigingsmateriaal | BEF-KHZ-TT2 | 2046440 |

| | Korte beschrijving | Type | Artikelnr. |
|---|--|-------------|-------------------|
|  | Bevestigingshouder voor montage aan SMC-rail ECDQ2 (T-slot), Aluminium, zonder bevestigingsmateriaal | BEF-KHZ-TT1 | 2046439 |

SICK IN ÉÉN OOGOPSLAG

SICK is één van de toonaangevende fabrikanten van intelligente sensoren en sensoroplossingen voor industriële toepassingen. Ons unieke aanbod van producten en services is de perfecte basis voor een veilige en efficiënte besturing van processen, voor de bescherming van mensen tegen ongevallen en het voorkomen van milieuverontreiniging.

Wij hebben uitgebreide ervaring in diverse uiteenlopende domeinen en kennen grondig de branchespecifieke processen en eisen. Zo kunnen wij met intelligente sensoren precies de oplossingen leveren die onze klanten nodig hebben. In onze testcentra in Europa, Azië en Noord-Amerika worden systeemoplossingen voor onze klanten getest en geoptimaliseerd. Dat alles maakt van ons een betrouwbare leverancier en R&D-partner.

Onze uitgebreide services vervolledigen ons aanbod. Met onze SICK LifeTime Services ondersteunen we u tijdens de gehele levenscyclus van de machine en zorgen we voor veiligheid en productiviteit.

Dat is voor ons “Sensor Intelligence”.

WERELDWIJD BIJ U IN DE BUURT:

Contactpersonen en andere vestigingen → www.sick.com