



RT-B1221

ZoneControl

MULTITASK-SENSOREN

SICK
Sensor Intelligence.



Afbeelding kan afwijken



Bestelinformatie

Type	Artikelnr.
RT-B1221	1063174

Meer apparaatuitvoeringen en accessoires → www.sick.com/ZoneControl

Gedetailleerde technische specificaties

Kenmerken

Sensor-/ detectieprincipe	Reflex-taster, Achtergrondonderdrukking
Afmetingen (B x H x D)	20,6 mm x 99,2 mm x 48,9 mm
Schakelafstand max.	60 mm ... 900 mm
Schakelafstand	60 mm ... 900 mm
Lichtsoort	Infraroodlicht
Lichtbron	Led ¹⁾
Lichtvlek-grootte (afstand)	Ø 20 mm (500 mm)
Openingshoek	7 °
Instelling	Potentiometer, 9 toeren
Speciale toepassingen	ZoneControl

¹⁾ Gemiddelde levensduur: 100.000 h bij T_U = +25 °C.

Mechanisch/Elektrisch

Voedingsspanning	10 V DC ... 30 V DC ¹⁾
Rimpel	< 5 V _{ss} ²⁾
Stroomopname	20 mA ³⁾
Schakeloutput	PNP NPN
Type schakeling	Helderschakelend

¹⁾ Grenswaarden.

²⁾ Mag de U_v-tolerantie niet onder- of overschrijden.

³⁾ Zonder belasting en spanningsloos ventiel.

⁴⁾ A = U_v-aansluitingen ompoolbeveiligd.

⁵⁾ C = interferentie-onderdrukking.

⁶⁾ D = outputs overstroom- en kortsluitvast.

Signaalspanning PNP HIGH/LOW	Ca. $U_V - 0,5 V / 0 V$
Signaalspanning NPN HIGH/LOW	Ca. $UV / < 2,0 V$
Uitgangsstroom I_{max}	$\leq 100 \text{ mA}$
Responstijd	2 ms
Schakelfrequentie	250 Hz
Aansluittype	Stekker M12, 4-pins
Beveiligingsschakelingen	A ⁴⁾ C ⁵⁾ D ⁶⁾
Beschermingsklasse	III
Gewicht	175 g
Materiaal behuizing	Kunststof, ABS
Isolatieklasse	IP67
Bestendigheid tegen schokken en trillingen	Volgens IEC 68
Omgevingstemperatuur bedrijf	$-40 \text{ }^\circ\text{C} \dots +60 \text{ }^\circ\text{C}$
Omgevingstemperatuur opslag	$-40 \text{ }^\circ\text{C} \dots +75 \text{ }^\circ\text{C}$
UL-file-nr.	NRKH.E189383 & NRKH7.E189383

1) Grenswaarden.

2) Mag de U_V -tolerantie niet onder- of overschrijden.

3) Zonder belasting en spanningsloos ventiel.

4) A = U_V -aansluitingen ompoolbeveiligd.

5) C = interferentie-onderdrukking.

6) D = outputs overstroom- en kortsluitvast.

Veiligheidstechnische karakteristieken

MTTF_D	1.525 jaren
DC_{avg}	0%

Classificaties

ECI@ss 5.0	27270904
ECI@ss 5.1.4	27270904
ECI@ss 6.0	27270904
ECI@ss 6.2	27270904
ECI@ss 7.0	27270904
ECI@ss 8.0	27270904
ECI@ss 8.1	27270904
ECI@ss 9.0	27270904
ECI@ss 10.0	27270904
ECI@ss 11.0	27270904
ETIM 5.0	EC002719
ETIM 6.0	EC002719
ETIM 7.0	EC002719
UNSPSC 16.0901	39121528

Aansluitschema

Cd-256

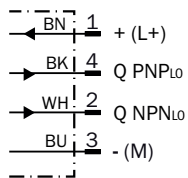

Karakteristiek

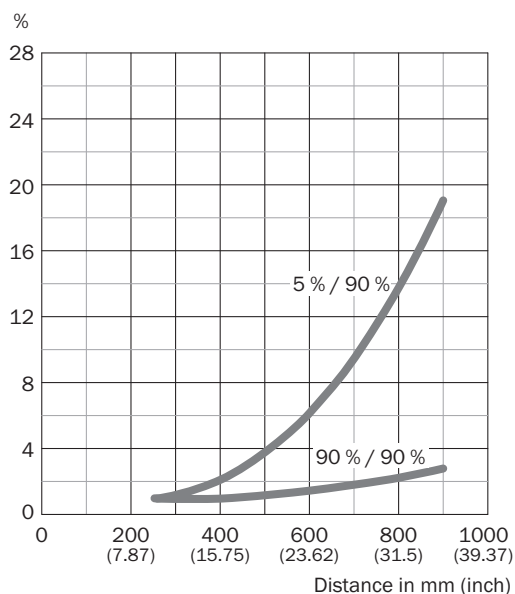

Lichtvlek grootte

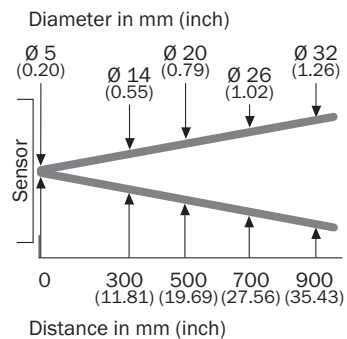

Maattekening (Afmetingen in mm (inch))



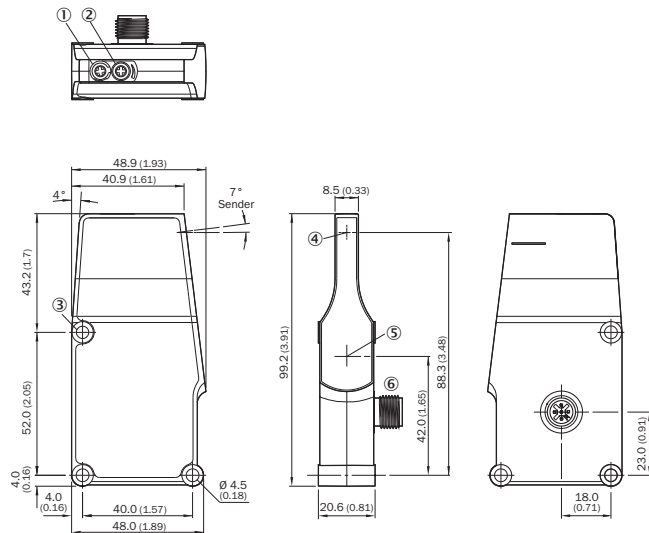

R / IR zonder magneetventiel



- ① Led
- ② Potentiometer
- ③ Bevestigingsboring
- ④ Midden optische as zender
- ⑤ Midden optische as ontvangstindicator
- ⑥ Stekker M12, 4-pins

Aanbevolen accessoires

Meer apparaatuitvoeringen en accessoires → www.sick.com/ZoneControl

	Korte beschrijving	Type	Artikelnr.
Montagebeugels en -platen			
	Bevestigingshoeken, Staal, verzinkt, incl. bevestigingsmateriaal	BEF-WK-WTR	2051786
		BEF-WN-IR	2074621
Stekkers en kabels			
	Kop A: Contactdoos, M12, 4-pins, recht, Met A-codering Kop B: open kabeluiteinde Kabel: Sensor-actuatorkabel, PVC, Niet geïsoleerd, 5 m	YF2A14-050VB3XLEAX	2096235
	Kop A: Stekker, M12, 4-pins, recht Kop B: - Kabel: Niet geïsoleerd	STE-1204-G	6009932

SICK IN ÉÉN OOGOPSLAG

SICK is één van de toonaangevende fabrikanten van intelligente sensoren en sensoroplossingen voor industriële toepassingen. Ons unieke aanbod van producten en services is de perfecte basis voor een veilige en efficiënte besturing van processen, voor de bescherming van mensen tegen ongevallen en het voorkomen van milieuverontreiniging.

Wij hebben uitgebreide ervaring in diverse uiteenlopende domeinen en kennen grondig de branchespecifieke processen en eisen. Zo kunnen wij met intelligente sensoren precies de oplossingen leveren die onze klanten nodig hebben. In onze testcentra in Europa, Azië en Noord-Amerika worden systeemoplossingen voor onze klanten getest en geoptimaliseerd. Dat alles maakt van ons een betrouwbare leverancier en R&D-partner.

Onze uitgebreide services vervolledigen ons aanbod. Met onze SICK LifeTime Services ondersteunen we u tijdens de gehele levenscyclus van de machine en zorgen we voor veiligheid en productiviteit.

Dat is voor ons “Sensor Intelligence”.

WERELDWIJD BIJ U IN DE BUURT:

Contactpersonen en andere vestigingen → www.sick.com