



CQ4-08ENSKU1  
CQ

CAPACITIEVE BENADERINGSSCHAKELAARS

**SICK**  
Sensor Intelligence.



Afbeelding kan afwijken



### Bestelinformatie

Type	Artikelnr.
CQ4-08ENSKU1	6051011

Meer apparaatuitvoeringen en accessoires → [www.sick.com/CQ](http://www.sick.com/CQ)

### Gedetailleerde technische specificaties

#### Kenmerken

<b>Constructie</b>	Blokvormig
<b>Afmetingen (B x H x D)</b>	16 mm x 39,5 mm x 12 mm
<b>Schakelafstand <math>S_n</math></b>	1 mm ... 8 mm <sup>1)</sup> 1 mm ... 6 mm <sup>2)</sup>
<b>Verzekerde schakelafstand <math>S_a</math></b>	5,76 mm
<b>Inbouw in metaal</b>	Niet bondig Bondig
<b>Schakelfrequentie</b>	100 Hz
<b>Aansluittype</b>	Leiding, 3-draad, 2 m <sup>3)</sup>
<b>Schakeloutput</b>	NPN
<b>Uitgangsfunctie</b>	Maakcontact
<b>Elektrische uitvoering</b>	DC 3-draads
<b>Instelling</b>	Potentiometer, 5 toeren (Gevoeligheid)
<b>Isolatieklasse</b>	IP67 <sup>4)</sup>

<sup>1)</sup> Bij niet bondige inbouw.

<sup>2)</sup> Bij bondige inbouw.

<sup>3)</sup> Onder de 0 °C kabel niet buigen.

<sup>4)</sup> Conform EN 60529.

#### Mechanisch/Elektrisch

<b>Voedingsspanning</b>	10 V DC ... 30 V DC
<b>Rimpel</b>	≤ 10 %
<b>Spanningsdaling</b>	≤ 2,5 V DC <sup>1)</sup>

<sup>1)</sup> Bij  $I_a$  max.

<sup>2)</sup> Onbelast.

<sup>3)</sup> Afhankelijk van de inbouw- en omgevingscondities en instelling van de gevoeligheid kan de hysteresis variëren.

<sup>4)</sup> Van Sr.

<sup>5)</sup>  $U_b$  en  $T_a$  constant.

<b>Stroomopname</b>	12 mA <sup>2)</sup>
<b>Opstarttijd</b>	≤ 200 ms
<b>Hysteresis</b>	4 % ... 20 % <sup>3)</sup>
<b>Reproduceerbaarheid</b>	≤ 5 % <sup>4) 5)</sup>
<b>Temperatuurdrift (van S<sub>r</sub>)</b>	± 20 %
<b>EMC</b>	Conform EN 60947-5-2
<b>Continuustroom I<sub>a</sub></b>	≤ 150 mA
<b>Draadsectie</b>	PVC
<b>Beveiliging tegen kortsluiting</b>	✓
<b>Ompoolbeveiligd</b>	✓
<b>Inschakelstroomonderdrukking</b>	✓
<b>Bestendigheid tegen schokken en trillingen</b>	30 g, 11 ms / 10 ... 55 Hz, 1 mm
<b>Omgevingstemperatuur bedrijf</b>	-20 °C ... +75 °C
<b>Omgevingstemperatuur opslag</b>	-40 °C ... +85 °C
<b>Materiaal behuizing</b>	Kunststof, ABS
<b>Materiaal, actief oppervlak</b>	Kunststof
<b>Leveringsomvang</b>	Schroevendraaier voor potentiometerinstelling (1 x)
<b>UL-file-nr.</b>	NRKH.E191603

1) Bij I<sub>a</sub> max.

2) Onbelast.

3) Afhankelijk van de inbouw- en omgevingscondities en instelling van de gevoeligheid kan de hysteresis variëren.

4) Van S<sub>r</sub>.

5) U<sub>b</sub> en T<sub>a</sub> constant.

### Veiligheidstechnische karakteristieken

<b>MTTF<sub>D</sub></b>	1.680 jaren
<b>DC<sub>avg</sub></b>	0%

### Reductiefactoren

<b>Opmerking</b>	De waarden zijn richtwaarden die kunnen variëren
<b>Metaal</b>	1
<b>Water</b>	1
<b>PVC</b>	Ca. 0,4
<b>Olie</b>	Ca. 0,25
<b>Glas</b>	0,6
<b>Keramiek</b>	0,5
<b>Alcohol</b>	0,7
<b>Hout</b>	0,2 ... 0,7

### Inbouwaanwijzing

<b>Opmerking</b>	Bijbehorende afbeelding zie "Inbouwaanwijzing"
<b>A</b>	16 mm
<b>B</b>	16 mm
<b>F</b>	48 mm

## Classificaties

<b>ECl@ss 5.0</b>	27270102
<b>ECl@ss 5.1.4</b>	27270102
<b>ECl@ss 6.0</b>	27270102
<b>ECl@ss 6.2</b>	27270102
<b>ECl@ss 7.0</b>	27270102
<b>ECl@ss 8.0</b>	27270102
<b>ECl@ss 8.1</b>	27270102
<b>ECl@ss 9.0</b>	27270102
<b>ECl@ss 10.0</b>	27270102
<b>ECl@ss 11.0</b>	27270102
<b>ETIM 5.0</b>	EC002715
<b>ETIM 6.0</b>	EC002715
<b>ETIM 7.0</b>	EC002715
<b>UNSPSC 16.0901</b>	39122230

## Inbouwaanwijzing

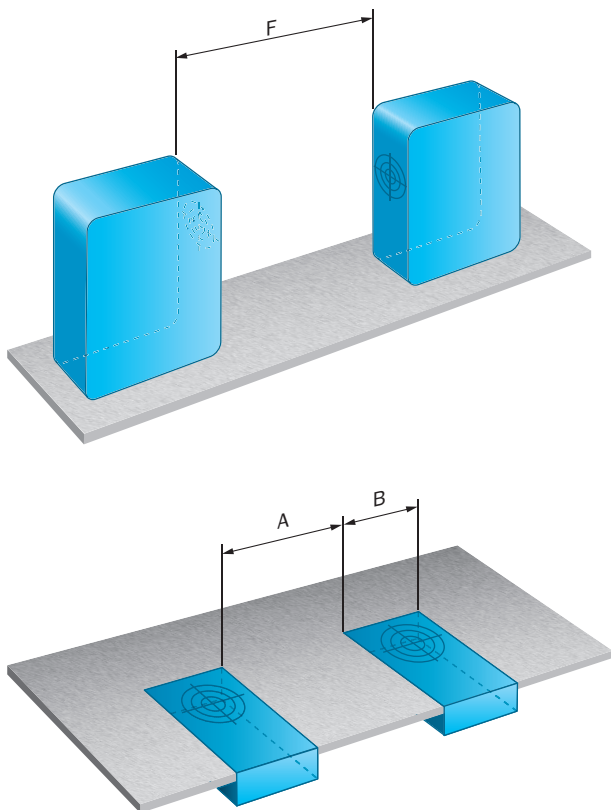

### Aansluitschema

Cd-043

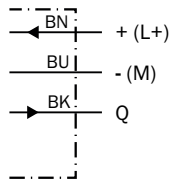

### Karakteristiek

CQ4, Niet-bondige inbouw

Distance in mm (inch)

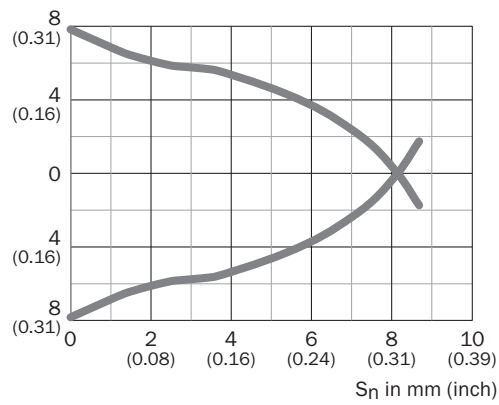

CQ4, Bondige inbouw

Distance in mm (inch)

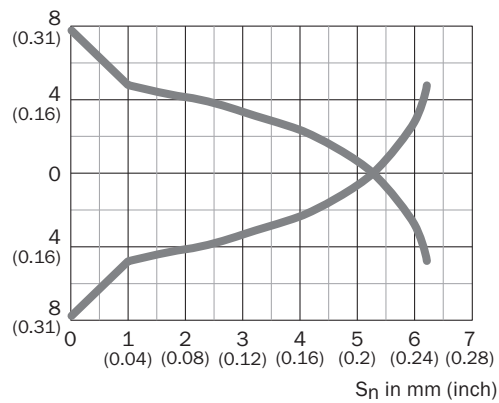

### Maattekening (Afmetingen in mm (inch))

CQ4, kabel

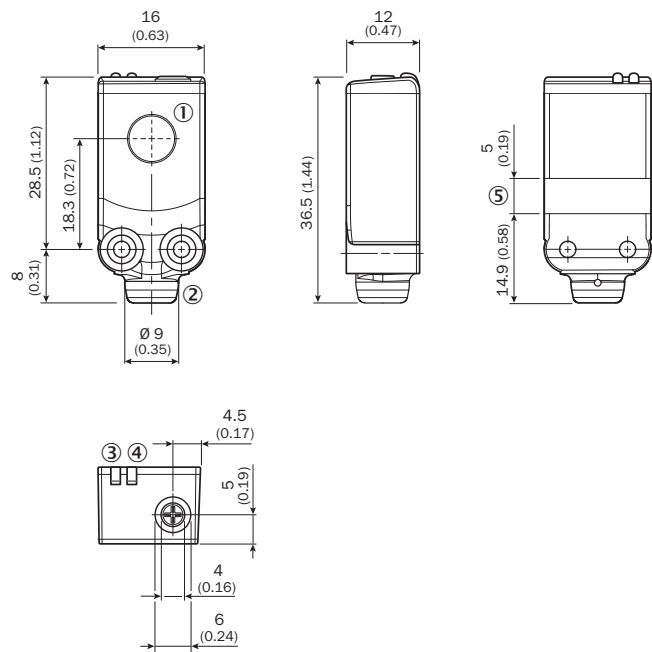



- ① Actief oppervlak
- ② Kabelaansluiting
- ③ LED geel: status detectie van object/medium
- ④ LED groen: bedrijfsmodusindicatie
- ⑤ Opname kabelbinder

### Aanbevolen accessoires

Meer apparaatuitvoeringen en accessoires → [www.sick.com/CQ](http://www.sick.com/CQ)

	Korte beschrijving	Type	Artikelnr.
<b>Klem- en afstelhouders</b>			
	Kogelklemhouder, Kunststof, incl. bevestigingsmateriaal	BEF-GH-MINI01	2023160
<b>Montagebeugels en -platen</b>			
	Bevestigingshoek voor wandmontage, Roestvast staal 1.4571, incl. bevestigingsmateriaal	BEF-W4-A	2051628
	Bevestigingshoek voor vloermontage, Roestvast staal 1.4571, incl. bevestigingsmateriaal	BEF-W4-B	2051630
<b>Stekkers en kabels</b>			
	Kop A: Contactdoos, M8, 3-pins, recht Kop B: - Kabel: Niet geïsoleerd	DOS-0803-G	7902077

	Korte beschrijving	Type	Artikelnr.
	Kop A: Contactdoos, M8, 3-pins, haaks Kop B: - Kabel: Niet geïsoleerd	DOS-0803-W	7902078
	Kop A: Stekker, M8, 3-pins, recht Kop B: - Kabel: Niet geïsoleerd	STE-0803-G	6037322

## SICK IN ÉÉN OOGOPSLAG

SICK is één van de toonaangevende fabrikanten van intelligente sensoren en sensoroplossingen voor industriële toepassingen. Ons unieke aanbod van producten en services is de perfecte basis voor een veilige en efficiënte besturing van processen, voor de bescherming van mensen tegen ongevallen en het voorkomen van milieuverontreiniging.

Wij hebben uitgebreide ervaring in diverse uiteenlopende domeinen en kennen grondig de branchespecifieke processen en eisen. Zo kunnen wij met intelligente sensoren precies de oplossingen leveren die onze klanten nodig hebben. In onze testcentra in Europa, Azië en Noord-Amerika worden systeemoplossingen voor onze klanten getest en geoptimaliseerd. Dat alles maakt van ons een betrouwbare leverancier en R&D-partner.

Onze uitgebreide services vervolledigen ons aanbod. Met onze SICK LifeTime Services ondersteunen we u tijdens de gehele levenscyclus van de machine en zorgen we voor veiligheid en productiviteit.

**Dat is voor ons “Sensor Intelligence”.**

## WERELDWIJD BIJ U IN DE BUURT:

Contactpersonen en andere vestigingen → [www.sick.com](http://www.sick.com)