



# RAY26P-24162530A00

Reflex Array

MULTITASK-SENSOREN

**SICK**  
Sensor Intelligence.



Afbeelding kan afwijken



### Bestelinformatie

Type	Artikelnr.
RAY26P-24162530A00	1221946

Meer apparaatuitvoeringen en accessoires → [www.sick.com/Reflex\\_Array](http://www.sick.com/Reflex_Array)

### Gedetailleerde technische specificaties

#### Kenmerken

<b>Sensor-/ detectieprincipe</b>	Reflector fotocel, autocollimatie Reflex Array
<b>Afmetingen (B x H x D)</b>	24,6 mm x 82,5 mm x 53,3 mm
<b>Behuizingsvorm (lichtuittrede)</b>	Blokvormig
<b>Minimale objectgrootte</b>	5 mm, Positieonafhankelijke detectie binnen de lichtband
<b>Bewakingshoogte</b>	55 mm
<b>Schakelafstand max.</b>	0 m ... 3 m <sup>1) 2)</sup>
<b>Afstand sensor tot reflector</b>	≥ 0 m
<b>Transportbandonderdrukking</b>	Handmatige
<b>Lichtsoort</b>	Zichtbaar rood licht
<b>Lichtbron</b>	PinPoint-LED
<b>Lichtvlek grootte (afstand)</b>	55 mm x 9 mm (1 m)
<b>Golflengte</b>	635 nm
<b>Instelling</b>	BluePilot: teach-in IO-Link
<b>Pin2-configuratie</b>	Externe input (test), Teach-in, Schakelsignaal
<b>AutoAdapt</b>	✓

<sup>1)</sup> Reflector PL80A.

<sup>2)</sup> Bij minimale objectgrootte 5 mm.

<b>Speciale toepassingen</b>	Herkenning van positietolerante objecten, Herkenning van geperforeerde objecten, Herkenning van oneffen, glanzende objecten, Herkenning van transparante objecten, Herkenning van platte objecten
------------------------------	---

1) Reflector PL80A.

2) Bij minimale objectgrootte 5 mm.

## Mechanisch/Elektrisch

<b>Voedingsspanning</b>	10 V DC ... 30 V DC <sup>1)</sup>
<b>Rimpel</b>	< 5 V <sub>SS</sub>
<b>Stroomopname</b>	25 mA <sup>2)</sup> 40 mA <sup>3)</sup>
<b>Stroomopname, zender</b>	3)
<b>Stroomopname, ontvanger</b>	3)
<b>Schakeloutput</b>	Push-pull: PNP/NPN
<b>Output Q<sub>L1</sub> / C</b>	Schakeloutput of IO-Link-modus
<b>Schakelfunctie</b>	Fabrieksinstelling: pin 2 / wit (MF), NPN verbreekcontact (helderschakelend), PNP maakcontact (donkerschakelend), pin 4 / zwart (QL1 / C): NPN maakcontact (donkerschakelend), PNP verbreekcontact (helderschakelend), IO-Link
<b>Type schakeling</b>	Helder-/donkerschakelend
<b>Schakeltype selecteerbaar</b>	Via IO-Link
<b>Signaalspanning PNP HIGH/LOW</b>	Ca. U <sub>V</sub> - 2,5 V / 0 V
<b>Signaalspanning NPN HIGH/LOW</b>	Ca. U <sub>V</sub> / < 2,5 V
<b>Uitgangsstroom I<sub>max</sub></b>	≤ 100 mA
<b>Responstijd</b>	≤ 3 ms <sup>4)</sup>
<b>Schakelfrequentie</b>	170 Hz <sup>5)</sup>
<b>Aansluittype</b>	Stekker M12, 4-pins
<b>Beveiligingsschakelingen</b>	A <sup>6)</sup> B <sup>7)</sup> C <sup>8)</sup> D <sup>9)</sup>
<b>Beschermingsklasse</b>	III
<b>Gewicht</b>	80 g
<b>Materiaal behuizing</b>	Kunststof, VISTAL®
<b>Materiaal, optiek</b>	Kunststof, PMMA
<b>Isolatieklasse</b>	IP66 IP67

1) Grenswaarden.

2) 16 V DC ... 30 V DC, geen belasting.

3) 10 V DC ... 16 V DC, geen belasting.

4) Signaallooptijd bij ohmse last in schakelmodus. Afwijkende waarden in COM2-modus mogelijk.

5) Bij licht-donkerverhouding 1:1 in schakelmodus. Afwijkende waarden in IO-Link-modus mogelijk.

6) A = U<sub>V</sub>-aansluitingen ompoolbeveiligd.

7) B = in- en uitgangen ompoolbeveiligd.

8) C = interferentie-onderdrukking.

9) D = outputs overstroom- en kortsluitvast.

10) Condensatie op het voorglas van de sensor en op de reflector voorkomen.

11) Max. temperatuurwijziging van +/-20 K na teachen aanhouden.

<b>Omgevingstemperatuur bedrijf</b>	-40 °C ... +60 °C <sup>10)</sup> <sup>11)</sup>
<b>Omgevingstemperatuur opslag</b>	-40 °C ... +75 °C
<b>UL-file-nr.</b>	NRKH.E181493 & NRKH7.E181493

- 1) Grenswaarden.
- 2) 16 V DC ... 30 V DC, geen belasting.
- 3) 10 V DC ... 16 V DC, geen belasting.
- 4) Signaalooptijd bij ohmse last in schakelmodus. Afwijkende waarden in COM2-modus mogelijk.
- 5) Bij licht-donkerverhouding 1:1 in schakelmodus. Afwijkende waarden in IO-Link-modus mogelijk.
- 6) A = U<sub>V</sub>-aansluitingen ompoolbeveiligd.
- 7) B = in- en uitgangen ompoolbeveiligd.
- 8) C = interferentie-onderdrukking.
- 9) D = outputs overstroom- en kortsluitvast.
- 10) Condensatie op het voorglas van de sensor en op de reflector voorkomen.
- 11) Max. temperatuurwijziging van +/-20 K na teachen aanhouden.

### Veiligheidstechnische karakteristieken

<b>MTTF<sub>D</sub></b>	709 jaren
<b>DC<sub>avg</sub></b>	0%

### Communicatie-interface

<b>Communicatie-interface</b>	IO-Link V1.1
<b>Communicatie-interface detail</b>	COM2 (38,4 kBaud)
<b>Cyclustijd</b>	2,3 ms
<b>Procesdatalengte</b>	16 Bit
<b>Procesdatastructuur</b>	Bit 0 = schakelsignaal Q <sub>L1</sub> Bit 1 = schakelsignaal Q <sub>L2</sub> Bit 2 ... 15 = leeg
<b>VendorID</b>	26
<b>DeviceID HEX</b>	0x800218
<b>DeviceID DEC</b>	8389144

### Smart Task

<b>Aanduiding Smart Task</b>	Basislogica
<b>Logische functie</b>	Direct EN OF Venster Hysteresis
<b>Timerfunctie</b>	Gedeactiveerd Inschakelvertraging Uitschakelvertraging In- en uitschakelvertraging Puls (One Shot)
<b>Invertor</b>	Ja
<b>Schakelfrequentie</b>	SIO Direct: 170 Hz <sup>1)</sup> SIO Logic: 170 Hz <sup>2)</sup> IOL: 170 Hz <sup>3)</sup>

<sup>1)</sup> SIO Direct: sensorbedrijf in Standard I/O-modus zonder IO-Link-communicatie en zonder gebruik van sensorinterne logische of tijdparameters (ingesteld op "direct" / "inatieff").

<sup>2)</sup> SIO Logic: sensorbedrijf in Standard I/O-modus zonder IO-Link-communicatie. Gebruik van sensorinterne logische of tijdparameters, extra automatiseringsfuncties.

<sup>3)</sup> IOL: sensorbedrijf met volledig IO-Link-communicatie en gebruik van logische, tijd- en automatiseringsfunctie-parameters.

<b>Responstijd</b>	SIO Direct: 3 ms <sup>1)</sup> SIO Logic: 3 ms <sup>2)</sup> IOL: 3 ms <sup>3)</sup>
<b>Herhalingsprecisie</b>	SIO Direct: 1,5 ms <sup>1)</sup> SIO Logic: 1,5 ms <sup>2)</sup> IOL: 1,5 ms <sup>3)</sup>
<b>Schakelsignaal Q<sub>L1</sub></b>	Schakeloutput
<b>Schakelsignaal Q<sub>L2</sub></b>	Schakeloutput

<sup>1)</sup> SIO Direct: sensorbedrijf in Standard I/O-modus zonder IO-Link-communicatie en zonder gebruik van sensorinterne logische of tijdparameters (ingesteld op "direct" / "inactief").

<sup>2)</sup> SIO Logic: sensorbedrijf in Standard I/O-modus zonder IO-Link-communicatie. Gebruik van sensorinterne logische of tijdparameters, extra automatiseringsfuncties.

<sup>3)</sup> IOL: sensorbedrijf met volledig IO-Link-communicatie en gebruik van logische, tijd- en automatiseringsfunctie-parameters.

## Classificaties

<b>ECl@ss 5.0</b>	27270902
<b>ECl@ss 5.1.4</b>	27270902
<b>ECl@ss 6.0</b>	27270902
<b>ECl@ss 6.2</b>	27270902
<b>ECl@ss 7.0</b>	27270902
<b>ECl@ss 8.0</b>	27270902
<b>ECl@ss 8.1</b>	27270902
<b>ECl@ss 9.0</b>	27270902
<b>ECl@ss 10.0</b>	27270902
<b>ECl@ss 11.0</b>	27270902
<b>ETIM 5.0</b>	EC002717
<b>ETIM 6.0</b>	EC002717
<b>ETIM 7.0</b>	EC002717
<b>UNSPSC 16.0901</b>	39121528

## Aansluitschema

Cd-390

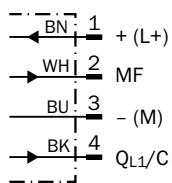

### Lichtvlek grootte

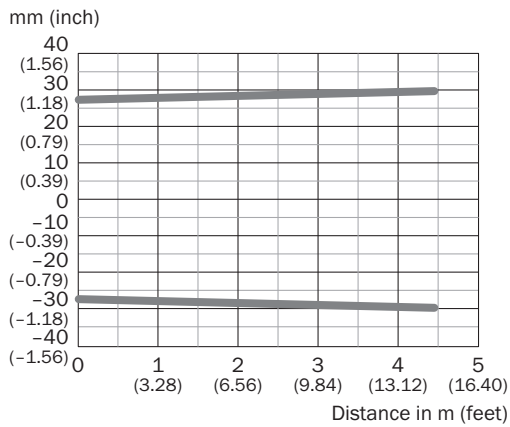

### Schakelafstandgrafiek

Schakelafstand-diagram (MDO 5 mm)

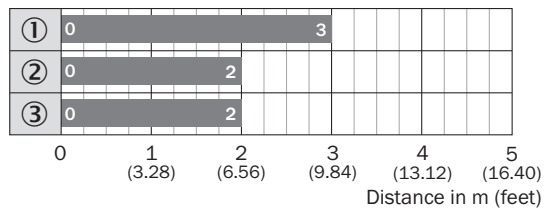

- Sensing range
- ① Reflector PL80A
- ② Reflector PL81
- ③ Reflector PL100

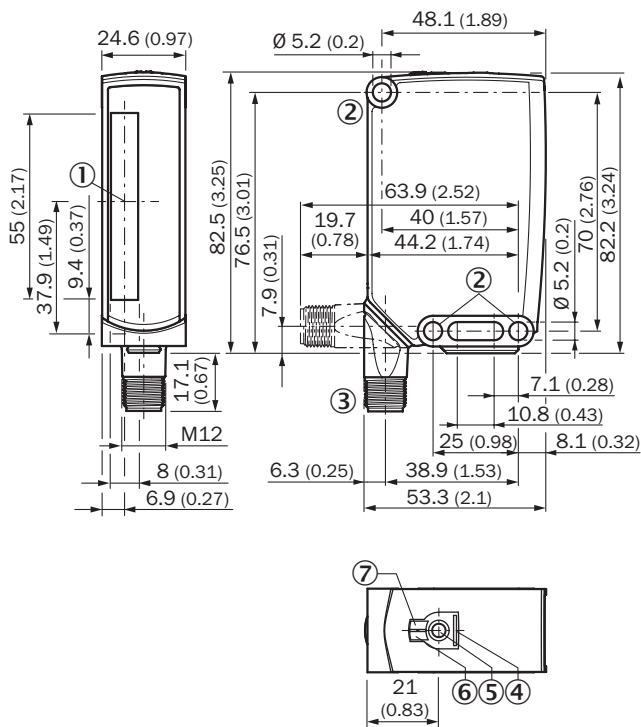

Maattekening (Afmetingen in mm (inch))



- ① Midden optische as
- ② Bevestigingsboring, Ø 5,2 mm
- ③ Aansluiting
- ④ BluePilot blauw: AutoAdapt-indicatie tijdens bedrijfsmodus
- ⑤ Teach-in knop
- ⑥ Indicatie-LED geel: status lichtontvangst
- ⑦ Indicatie-LED groen: voedingsspanning actief

Aanbevolen accessoires

Meer apparaatuitvoeringen en accessoires → [www.sick.com/Reflex\\_Array](http://www.sick.com/Reflex_Array)

	Korte beschrijving	Type	Artikelnr.
<b>Montagebeugels en -platen</b>			
	Bevestigingshoeken, Staal, verzinkt, incl. bevestigingsmateriaal	BEF-WN-W23	2019085
<b>Reflectoren</b>			
	Rechthoekig, schroefbaar, 84 mm x 84 mm, PMMA/ABS, schroefbaar, 2 gat bevestiging	PL80A	1003865
<b>Stekkers en kabels</b>			
	Kop A: Contactdoos, M12, 4-pins, recht, Met A-codering Kop B: open kabeluiteinde Kabel: Sensor-actuatorkabel, PVC, Niet geïsoleerd, 5 m	YF2A14-050VB3XLEAX	2096235

	Korte beschrijving	Type	Artikelnr.
	Kop A: Stekker, M12, 4-pins, recht Kop B: - Kabel: Niet geïsoleerd	STE-1204-G	6009932

### Aanbevolen services

Meer services → [www.sick.com/Reflex\\_Array](http://www.sick.com/Reflex_Array)

	Type	Artikelnr.
Function Block Factory		
<ul style="list-style-type: none"> <li><b>Beschrijving:</b> De Function Block Factory ondersteunt gangbare programmeerbare logische besturingen (PLC) van verschillende fabrikanten, zoals bijv. van Siemens, Beckhoff, Rockwell Automation en B&amp;R. Aanvullende informatie over FBF vindt u &lt;a href="https://fbf.cloud.sick.com" target="_blank"&gt; hier &lt;/a&gt;.</li> </ul>	Function Block Factory	Op aanvraag

## SICK IN ÉÉN OOGOPSLAG

SICK is één van de toonaangevende fabrikanten van intelligente sensoren en sensoroplossingen voor industriële toepassingen. Ons unieke aanbod van producten en services is de perfecte basis voor een veilige en efficiënte besturing van processen, voor de bescherming van mensen tegen ongevallen en het voorkomen van milieuverontreiniging.

Wij hebben uitgebreide ervaring in diverse uiteenlopende domeinen en kennen grondig de branchespecifieke processen en eisen. Zo kunnen wij met intelligente sensoren precies de oplossingen leveren die onze klanten nodig hebben. In onze testcentra in Europa, Azië en Noord-Amerika worden systeemoplossingen voor onze klanten getest en geoptimaliseerd. Dat alles maakt van ons een betrouwbare leverancier en R&D-partner.

Onze uitgebreide services vervolledigen ons aanbod. Met onze SICK LifeTime Services ondersteunen we u tijdens de gehele levenscyclus van de machine en zorgen we voor veiligheid en productiviteit.

**Dat is voor ons “Sensor Intelligence”.**

## WERELDWIJD BIJ U IN DE BUURT:

Contactpersonen en andere vestigingen → [www.sick.com](http://www.sick.com)