



WL280-2H1631

W280-2

COMPACTE SENSOREN

SICK
Sensor Intelligence.



Afbeelding kan afwijken



Bestelinformatie

| Type | Artikelnr. |
|--------------|------------|
| WL280-2H1631 | 6044740 |

Bij levering inbegrepen: P250 (1), BEF-W280 (1)

Meer apparaatuitvoeringen en accessoires → www.sick.com/W280-2

Gedetailleerde technische specificaties

Kenmerken

| | |
|---------------------------------------|--|
| Sensor-/ detectieprincipe | Reflector fotocel, Dubbele lens |
| Afmetingen (B x H x D) | 23,5 mm x 74,5 mm x 63 mm |
| Behuizingsvorm (lichtuittrede) | Blokvormig |
| Schakelafstand max. | 0,01 m ... 15 m ¹⁾ 0,01 m ... 12 m ²⁾ |
| Schakelafstand | 0,01 m ... 13 m ¹⁾ 0,01 m ... 11 m ²⁾ |
| Lichtsoort | Zichtbaar rood licht |
| Lichtbron | Led ³⁾ |
| Lichtvlekgrootte (afstand) | Ø 260 mm (8 m) |
| Instelling | Potentiometer |

¹⁾ Reflector PL80A.

²⁾ Reflector P250.

³⁾ Gemiddelde levensduur: 100.000 h bij T_U = +25 °C.

Mechanisch/Elektrisch

| | |
|---------------------------|--|
| Voedingsspanning | 24 V DC ... 240 V DC ¹⁾ 24 V AC ... 240 V AC ¹⁾ |
| Opgenomen vermogen | ≤ 5 VA |

¹⁾ ±10 %.

²⁾ Bij inductieve of capacatieve last geschikte vonkverwijdering realiseren.

³⁾ Bij licht-donkerverhouding 1:1.

⁴⁾ Onder de 0 °C kabel niet buigen.

⁵⁾ A = U_V-aansluitingen ompoolbeveiligd.

⁶⁾ C = interferentie-onderdrukking.

⁷⁾ Nominale spanning: 250 V AC/DC.

⁸⁾ Bij DC-voeding moet de kabellengte tussen voedingsbron en reflector fotocel minder dan 30 m bedragen.

⁹⁾ De AC/DC-apparaten (alleen -2Rxxx) voldoen aan de vonkbeschermingsbepalingen voor de industrie (vonisolatieklasse A). Bij gebruik in woningen kunnen ze radiografische interferenties veroorzaken.

| | |
|--|---|
| Schakeloutput | Relais, Galvanisch gescheiden ²⁾ |
| Schakelfunctie | Wisselcontact |
| Type schakeling | Helderschakelend ²⁾ |
| Schakelstroom (schakelspanning) | 3 A (240 V AC) 3 A (30 V DC) |
| Responstijd | ≤ 15 ms |
| Schakelfrequentie | 33 Hz ³⁾ |
| Aansluittype | Kabel, 5-draads, 5 m ⁴⁾ |
| Draadsectie | PVC |
| Kabeldoorsnede | 0,76 mm ² |
| Beveiligingsschakelingen | A ⁵⁾ C ⁶⁾ |
| Beschermingsklasse | II ⁷⁾ |
| Overspanningscategorie | 2 |
| Gewicht | 150 g |
| Poolfilter | ✓ |
| Interferentie | EN 61000-6-3 (alleen -2Hxxxx) ⁸⁾ |
| Materiaal behuizing | Kunststof, ABS |
| Materiaal, optiek | Kunststof, PMMA |
| Isolatieklasse | IP66 IP67 |
| Leveringsomvang | Bevestigingshoek BEF-W280, Reflector P250 |
| Gebruikscategorie | AC-15, DC-13, Conform EN 60947-1 |
| EMC | EN 60947-5-2 ⁹⁾ |
| Omgevingstemperatuur bedrijf | -25 °C ... +55 °C |
| Omgevingstemperatuur opslag | -40 °C ... +70 °C |

1) ±10 %.

2) Bij inductieve of capacatieve last geschikte vonkverwijdering realiseren.

3) Bij licht-donkerverhouding 1:1.

4) Onder de 0 °C kabel niet buigen.

5) A = U_V-aansluitingen ompoolbeveiligd.

6) C = interferentie-onderdrukking.

7) Nominale spanning: 250 V AC/DC.

8) Bij DC-voeding moet de kabellengte tussen voedingsbron en reflector fotocel minder dan 30 m bedragen.

9) De AC/DC-apparaten (alleen -2Rxxxx) voldoen aan de vonkbeschermingsbepalingen voor de industrie (vonisolatieklasse A). Bij gebruik in woningen kunnen ze radiografische interferenties veroorzaken.

Veiligheidstechnische karakteristieken

| | |
|-------------------------|-------------|
| MTTF_D | 1.537 jaren |
| DC_{avg} | 0% |

Classificaties

| | |
|---------------------|----------|
| ECl@ss 5.0 | 27270902 |
| ECl@ss 5.1.4 | 27270902 |
| ECl@ss 6.0 | 27270902 |

| | |
|-----------------------|----------|
| ECl@ss 6.2 | 27270902 |
| ECl@ss 7.0 | 27270902 |
| ECl@ss 8.0 | 27270902 |
| ECl@ss 8.1 | 27270902 |
| ECl@ss 9.0 | 27270902 |
| ECl@ss 10.0 | 27270902 |
| ECl@ss 11.0 | 27270902 |
| ETIM 5.0 | EC002717 |
| ETIM 6.0 | EC002717 |
| ETIM 7.0 | EC002717 |
| UNSPSC 16.0901 | 39121528 |

Aansluitschema

Cd-229

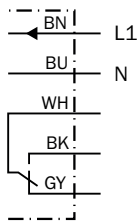

Karakteristiek

Function reserve

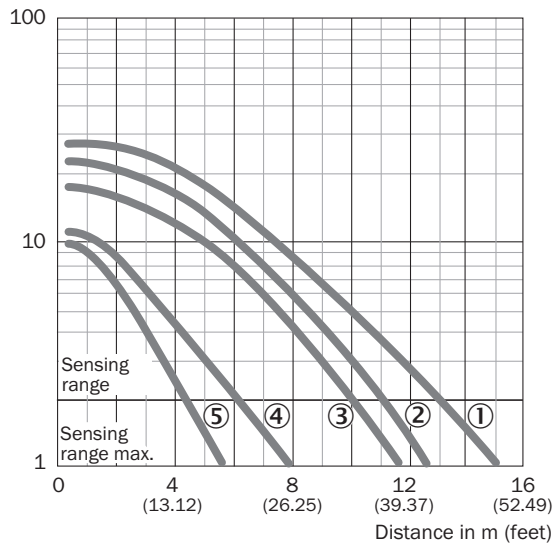

- ① Reflector PL80A, C110A
- ② Reflector P250
- ③ Reflector PL50A, PL40A, PL30A, PL31A
- ④ Reflector PL20A
- ⑤ Reflectorende folie Diamond Grade, 100 mm x 100 mm

Schakelafstandgrafiek

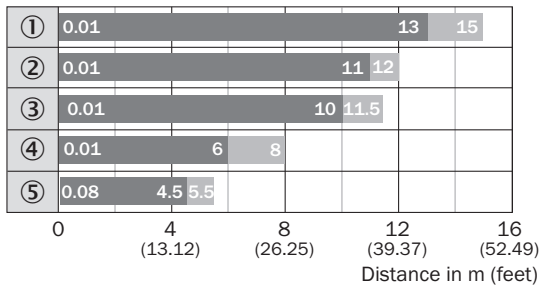

- Sensing range
- Sensing range max.
- ① Reflector PL80A, C110A
- ② Reflector P250
- ③ Reflector PL50A, PL40A, PL30A, PL31A
- ④ Reflector PL20A
- ⑤ Reflecterende folie Diamond Grade, 100 mm x 100 mm

Instelmogelijkheden

WL280-2H/-2R

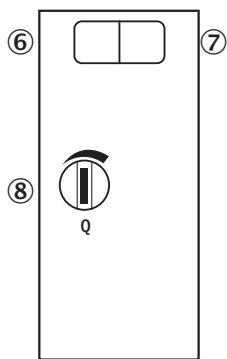

- ⑥ Indicatie-LED groen: stabiliteitsindicatie
- ⑦ Indicatie-LED geel: status lichtontvangst
- ⑧ Gevoeligheidsinsteller: potentiometer

Maattekening (Afmetingen in mm (inch))

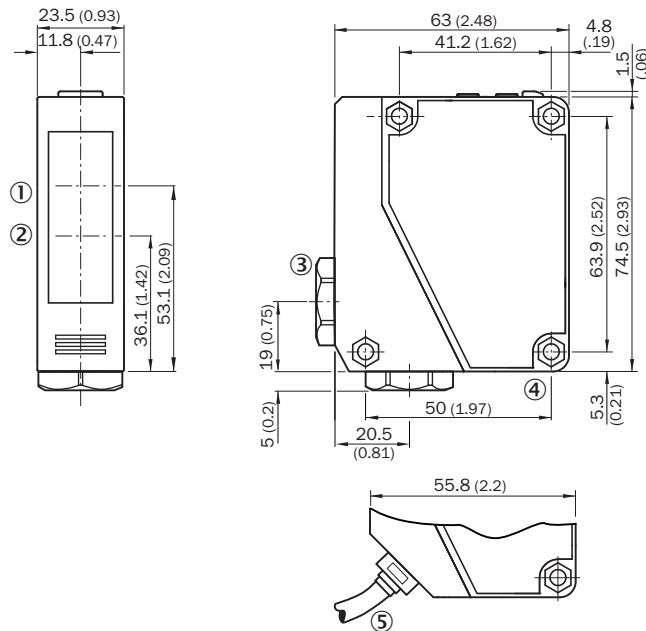

WTE280-2, WL280-2, AC/DC



- ① Midden optische as ontvangstindicator
- ② Midden optische as zender
- ③ Kabeldoorvoer 3/8" voor leidingdiameter 6 tot 8 mm
- ④ Doorvoerboring, Ø 4,3 mm
- ⑤ Kabel, 2 m, 5-draads, Ø 6,3 mm

Aanbevolen accessoires

Meer apparaatuitvoeringen en accessoires → www.sick.com/W280-2

| | Korte beschrijving | Type | Artikelnr. |
|---|--|-------------|------------|
| Montagebeugels en -platen | | | |
|  | Universele bevestigingshoek voor reflectoren, Staal, verzinkt | BEF-WN-REFX | 2064574 |
| Reflectoren | | | |
|  | Rechthoekig, schroefbaar, 51 mm x 61 mm, PMMA/ABS, schroefbaar, 2 gat bevestiging | P250 | 5304812 |
| Stekkers en kabels | | | |
|  | Kop A: Stekker, M12, 5-pins, recht Kabel: Niet geïsoleerd Voor veldbustechniek | STE-1205-G | 6022083 |

SICK IN ÉÉN OOGOPSLAG

SICK is één van de toonaangevende fabrikanten van intelligente sensoren en sensoroplossingen voor industriële toepassingen. Ons unieke aanbod van producten en services is de perfecte basis voor een veilige en efficiënte besturing van processen, voor de bescherming van mensen tegen ongevallen en het voorkomen van milieuverontreiniging.

Wij hebben uitgebreide ervaring in diverse uiteenlopende domeinen en kennen grondig de branchespecifieke processen en eisen. Zo kunnen wij met intelligente sensoren precies de oplossingen leveren die onze klanten nodig hebben. In onze testcentra in Europa, Azië en Noord-Amerika worden systeemoplossingen voor onze klanten getest en geoptimaliseerd. Dat alles maakt van ons een betrouwbare leverancier en R&D-partner.

Onze uitgebreide services vervolledigen ons aanbod. Met onze SICK LifeTime Services ondersteunen we u tijdens de gehele levenscyclus van de machine en zorgen we voor veiligheid en productiviteit.

Dat is voor ons “Sensor Intelligence”.

WERELDWIJD BIJ U IN DE BUURT:

Contactpersonen en andere vestigingen → www.sick.com