



# IRL-P211E50

ZoneControl

MULTITASK-SENSOREN

**SICK**  
Sensor Intelligence.



Afbeelding kan afwijken



### Bestelinformatie

Type	Artikelnr.
IRL-P211E50	1063186

Meer apparaatuitvoeringen en accessoires → [www.sick.com/ZoneControl](http://www.sick.com/ZoneControl)

### Gedetailleerde technische specificaties

#### Kenmerken

<b>Actuator</b>	Pneumatisch, ventiel aanwezig
<b>Max. aantal sensoren</b>	Ca. 30 <sup>1)</sup> Ca. 50 <sup>2)</sup>
<b>Logische functie</b>	Individuele invoer
<b>Wijze van vrijgave</b>	Individuele uitvoer, Blokuitvoer
<b>Sensor-/ detectieprincipe</b>	Reflector fotocel
<b>Afmetingen (B x H x D)</b>	50 mm x 125,3 mm x 48,9 mm
<b>Schakelafstand max.</b>	250 mm ... 1.500 mm
<b>Schakelafstand</b>	250 mm ... 1.500 mm <sup>3)</sup>
<b>Lichtsoort</b>	Zichtbaar rood licht
<b>Lichtbron</b>	Led <sup>4)</sup>
<b>Lichtvlekgrootte (afstand)</b>	Ø 20 mm (500 mm)
<b>Openingshoek</b>	7°
<b>Instelling</b>	Potentiometer, 9 toeren
<b>Speciale toepassingen</b>	ZoneControl

<sup>1)</sup> Voeding aan het einde van de serieschakeling.

<sup>2)</sup> Voeding in het midden van de serieschakeling.

<sup>3)</sup> Op reflectiefolie REF-7610-K.

<sup>4)</sup> Gemiddelde levensduur: 100.000 h bij T<sub>U</sub> = +25 °C.

## Mechanisch/Elektrisch

<b>Voedingsspanning</b>	19,2 V DC ... 27,6 V DC <sup>1)</sup>
<b>Rimpel</b>	< 5 V <sub>SS</sub> <sup>2)</sup>
<b>Stroomopname</b>	20 mA <sup>3)</sup>
<b>Schakeloutput</b>	PNP
<b>Signaalspanning PNP HIGH/LOW</b>	Ca. U <sub>V</sub> - 0,5 V / 0 V
<b>Uitgangsstroom I<sub>max</sub></b>	≤ 100 mA
<b>Responstijd</b>	2 ms
<b>Schakelfrequentie</b>	250 Hz
<b>Aansluittype</b>	Stekker M12, 4-pins
<b>Aansluitwijze voor serieschakeling</b>	Kabel met contactdoos, M12, 4-pins 1,2 m
<b>Beveiligingsschakelingen</b>	A <sup>4)</sup> C <sup>5)</sup> D <sup>6)</sup>
<b>Beschermingsklasse</b>	III
<b>Gewicht</b>	+ 175 g
<b>Materiaal behuizing</b>	Kunststof, ABS
<b>Isolatieklasse</b>	IP65
<b>Bestendigheid tegen schokken en trillingen</b>	Volgens IEC 68
<b>Omgevingstemperatuur bedrijf</b>	-10 °C ... +55 °C
<b>Omgevingstemperatuur opslag</b>	-40 °C ... +75 °C
<b>UL-file-nr.</b>	NRKH.E189383 & NRKH7.E189383
<b>Medium voor magneetventiel</b>	Perslucht of neutrale gassen gefilterd, Ongeolied of geolied
<b>Bouwworm magneetventiel</b>	3/2-weg ventiel
<b>Werkwijze magneetventiel</b>	Air to Drive (NC)
<b>Aansluitwijze magneetventiel</b>	Perslucht 2 x 8 mm diameter, Werkleiding 4 mm diameter
<b>Spoelwaarden</b>	24 V DC 2 W
<b>Luchtdebiet</b>	Ca. 20 NI/min
<b>Ontluchtingscapaciteit</b>	Ca. 100 NI/min
<b>Drukbereik in bedrijf</b>	4 bar ... 7 bar

1) Grenswaarden.

2) Mag de U<sub>V</sub>-tolerantie niet onder- of overschrijden.

3) Zonder belasting en spanningsloos ventiel.

4) A = U<sub>V</sub>-aansluitingen ompoolbeveiligd.

5) C = interferentie-onderdrukking.

6) D = outputs overstroom- en kortsluitvast.

## Veiligheidstechnische karakteristieken

<b>MTTF<sub>D</sub></b>	1.374 jaren
<b>DC<sub>avg</sub></b>	0%

## Pneumatiek

<b>Spoelwaarden</b>	24 V DC 2 W
<b>Medium voor magneetventiel</b>	Perslucht of neutrale gassen gefilterd, Ongeolied of geolied

<b>Bouwworm magneetventiel</b>	3/2-weg ventiel
<b>Aansluitwijze magneetventiel</b>	Perslucht 2 x 8 mm diameter, Werkleiding 4 mm diameter
<b>Luchtdebiet</b>	Ca. 20 NI/min
<b>Ontluchtingscapaciteit</b>	Ca. 100 NI/min
<b>Druk bereik in bedrijf</b>	4 bar ... 7 bar

### Classificaties

<b>ECl@ss 5.0</b>	27270902
<b>ECl@ss 5.1.4</b>	27270902
<b>ECl@ss 6.0</b>	27270902
<b>ECl@ss 6.2</b>	27270902
<b>ECl@ss 7.0</b>	27270902
<b>ECl@ss 8.0</b>	27270902
<b>ECl@ss 8.1</b>	27270902
<b>ECl@ss 9.0</b>	27270902
<b>ECl@ss 10.0</b>	27270902
<b>ECl@ss 11.0</b>	27270902
<b>ETIM 5.0</b>	EC002717
<b>ETIM 6.0</b>	EC002717
<b>ETIM 7.0</b>	EC002717
<b>UNSPSC 16.0901</b>	39121528

### Aansluitschema

Cd-264

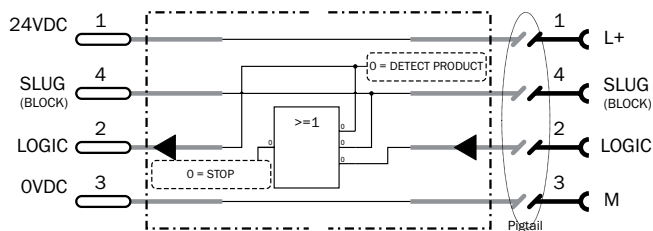

## Lichtvlek grootte

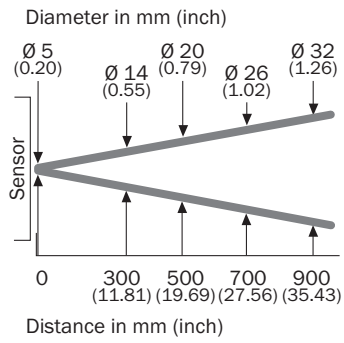

### Maattekening (Afmetingen in mm (inch))

IR, ventiel metrisch/imperiaal

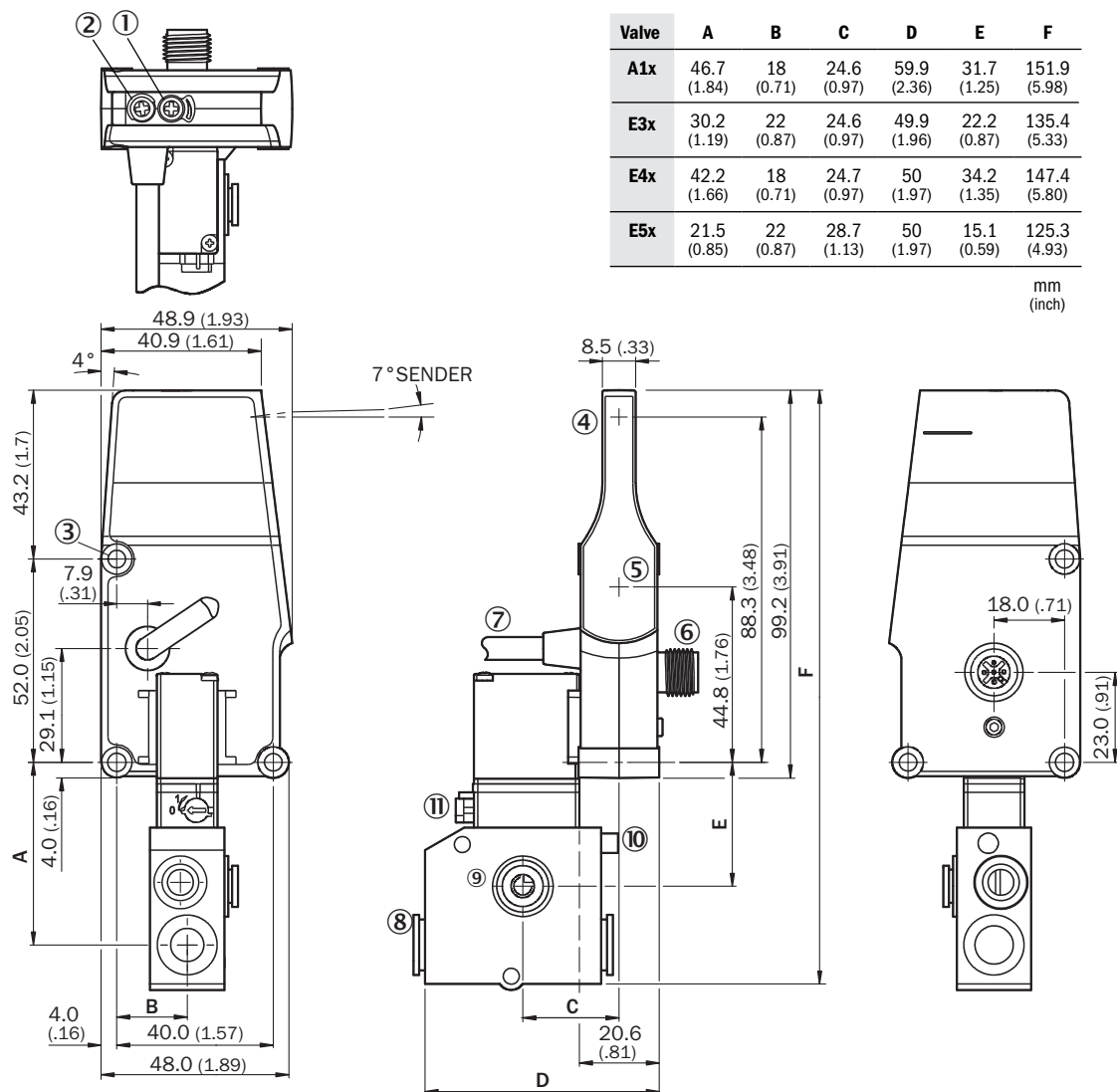





Valve	A	B	C	D	E	F
<b>A1x</b>	46.7 (1.84)	18 (0.71)	24.6 (0.97)	59.9 (2.36)	31.7 (1.25)	151.9 (5.98)
<b>E3x</b>	30.2 (1.19)	22 (0.87)	24.6 (0.97)	49.9 (1.96)	22.2 (0.87)	135.4 (5.33)
<b>E4x</b>	42.2 (1.66)	18 (0.71)	24.7 (0.97)	50 (1.97)	34.2 (1.35)	147.4 (5.80)
<b>E5x</b>	21.5 (0.85)	22 (0.87)	28.7 (1.13)	50 (1.97)	15.1 (0.59)	125.3 (4.93)

mm  
(inch)

- ① Potentiometer
- ② Led
- ③ Bevestigingsboring
- ④ Midden optische as zender
- ⑤ Midden optische as ontvangstindicator
- ⑥ Stekker M12, 4-pins
- ⑦ Aansluiting serieschakeling, kabel met contactdoos

## Aanbevolen accessoires

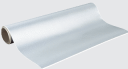
Meer apparaatuitvoeringen en accessoires → [www.sick.com/ZoneControl](http://www.sick.com/ZoneControl)

	Korte beschrijving	Type	Artikelnr.
<b>Montagebeugels en -platen</b>			
	Bevestigingshoeken, Staal, verzinkt, incl. bevestigingsmateriaal	BEF-WK-WTR	2051786
		BEF-WN-IR	2074621
<b>Reflectoren</b>			
	Zelfplakkend, niet geschikt voor reflector fotocellen met poolfilter, afmetingen confectioneerbaar van rol, 61 cm x 4,57 m <sup>1)</sup> , zelfplakkend	REF-7610-K	4018617
<b>Stekkers en kabels</b>			
	Kop A: Contactdoos, M12, 4-pins, recht, Met A-codering Kop B: open kabeluiteinde Kabel: Sensor-actuatorkabel, PVC, Niet geïsoleerd, 5 m	YF2A14-050VB3XLEAX	2096235
		Kop A: Stekker, M12, 4-pins, recht Kop B: - Kabel: Niet geïsoleerd	STE-1204-G

<sup>1)</sup> Lengte confectioneerbaar van rol. Breedte max. 61 cm, lengte max. 4,57 m.

## SICK IN ÉÉN OOGOPSLAG

SICK is één van de toonaangevende fabrikanten van intelligente sensoren en sensoroplossingen voor industriële toepassingen. Ons unieke aanbod van producten en services is de perfecte basis voor een veilige en efficiënte besturing van processen, voor de bescherming van mensen tegen ongevallen en het voorkomen van milieuverontreiniging.

Wij hebben uitgebreide ervaring in diverse uiteenlopende domeinen en kennen grondig de branchespecifieke processen en eisen. Zo kunnen wij met intelligente sensoren precies de oplossingen leveren die onze klanten nodig hebben. In onze testcentra in Europa, Azië en Noord-Amerika worden systeemoplossingen voor onze klanten getest en geoptimaliseerd. Dat alles maakt van ons een betrouwbare leverancier en R&D-partner.

Onze uitgebreide services vervolledigen ons aanbod. Met onze SICK LifeTime Services ondersteunen we u tijdens de gehele levenscyclus van de machine en zorgen we voor veiligheid en productiviteit.

**Dat is voor ons “Sensor Intelligence”.**

## WERELDWIJD BIJ U IN DE BUURT:

Contactpersonen en andere vestigingen → [www.sick.com](http://www.sick.com)