



T4000-1RBA01

T4000 Standard

CONTACTLOZE VEILIGHEIDSSCHAKELAARS

SICK
Sensor Intelligence.



Bestelinformatie

Type	Artikelnr.
T4000-1RBA01	6012147

Meer apparaatuitvoeringen en accessoires → www.sick.com/T4000_Standard



Gedetailleerde technische specificaties

Kenmerken

Systeemonderdeel	Analyse-eenheid
-------------------------	-----------------

Veiligheidstechnische karakteristieken

Categorie	Categorie 3 (EN ISO 13849)
Performance level	PL e (EN ISO 13849)
PFH_D (gemiddelde waarschijnlijkheid van gevaarlijk falen en/of defect per uur)	4,3 x 10 ⁻⁸ (EN ISO 13849) ¹⁾ 8,8 x 10 ⁻⁸ (EN ISO 13849) ²⁾
T_M (gebruiksduur)	20 jaren (EN ISO 13849) ¹⁾ 8 jaren (EN ISO 13849) ²⁾
Model	Model 4 (EN ISO 14119)
Coderingsniveau actuator	Hoog coderingsniveau (EN ISO 14119)
Classificatie volgens IEC/EN 60947-5-3	PDF-M

¹⁾ Bij < 34.600 schakelcycli p.a.

²⁾ Bij < 90.000 schakelcycli p.a.

Functies

Veilige serieschakeling	Geen, alleen enkele bedrading (met diagnose)
--------------------------------	--

Interfaces

Aansluittype	Insteekbare blokklemmen
Indicatie Out	✓
Indicatie Error	✓
Indicatie Status	✓

Elektrische gegevens

Beschermingsklasse	III (EN 50178)
Verontreinigingsgraad	2
Classificatie conform cULus	Class 2

¹⁾ Na inschakelen van de bedrijfsspanningen zijn tijdens de opstarttijd de relaisoutputs uitgeschakeld en staat het deurmeldingscontact op LOW.

Aanwijzing voedingsspanning U_V	Bedrijf uitsluitend met voedingsspanning van UL-klasse 2
Beveiliging extern	Bij voedingsspanning U_V 0,25 A ... 8 A
Schakelspanning	60 V DC / 30 V AC
Gebruikscategorie	AC-12/DC-12, AC-14/DC-13 (EN 60947-5-2)
Nominale bedrijfsstroom (-spanning)	0,3 A (60 V AC) 50 Hz 6 A (30 V AC) 50 Hz 0,3 A (60 V DC) 6 A (30 V DC) 2 A (30 V AC) 50 Hz 3 A (24 V DC)
Nominale isolatiespanning U_i	63 V
Piekspanningbestendigheid U_{imp}	1.500 V AC
Voedingsspanning U_V	24 V DC (21 V DC ... 27 V DC)
Beveiliging tegen kortsluiting	6 A gG
Type output	Relais
Schakelspanning	$\geq 0,1$ V DC
Responstijd	≤ 180 ms
Inschakeltijd	≤ 3 s ¹⁾
Aantal uitgangsmeldingen	1 Halfgeleideroutput, p-schakelend
Aantal veilige outputs (maakcontact)	2

¹⁾ Na inschakelen van de bedrijfsspanningen zijn tijdens de opstarttijd de relaisoutputs uitgeschakeld en staat het deurmeldingscontact op LOW.

Mechanische gegevens

Constructie	Blokvormig
Afmetingen (B x H x D)	22,5 mm x 114 mm x 99 mm
Gewicht	0,327 kg
Materiaal behuizing	Kunststof PA6.6
Mechanische levensduur	10×10^6 schakelcycli

Omgevingsgegevens

Isolatieklasse	IP20
Bedrijfsomgevingstemperatuur	0 °C ... +55 °C
Opslagtemperatuur	-25 °C ... +70 °C
Schokbestendigheid	10 Hz ... 55 Hz, 0,5 mm (IEC 60068-2-6)
Schokbestendigheid	30 g, 11 ms (IEC 60068-2-27)

Classificaties

ECl@ss 5.0	27272403
ECl@ss 5.1.4	27272403
ECl@ss 6.0	27272403
ECl@ss 6.2	27272403
ECl@ss 7.0	27272403
ECl@ss 8.0	27272403
ECl@ss 8.1	27272403
ECl@ss 9.0	27272403

T4000-1RBA01 | T4000 Standard

CONTACTLOZE VEILIGHEIDSSCHAKELAARS

ECl@ss 10.0	27272403
ECl@ss 11.0	27272403
ETIM 5.0	EC001829
ETIM 6.0	EC001829
ETIM 7.0	EC001829
UNSPSC 16.0901	39122205

Maattekening (Afmetingen in mm (inch))

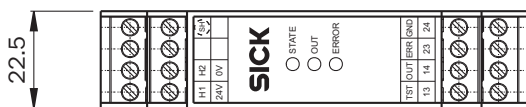
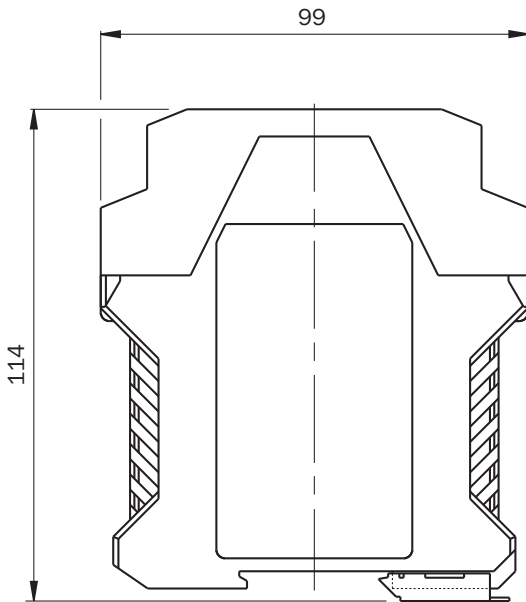

Responsbereik

Observe the safe switch-off distance $s_{ar} = 23 \text{ mm}$. Relay outputs are safely deactivated

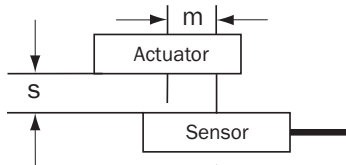

Output state

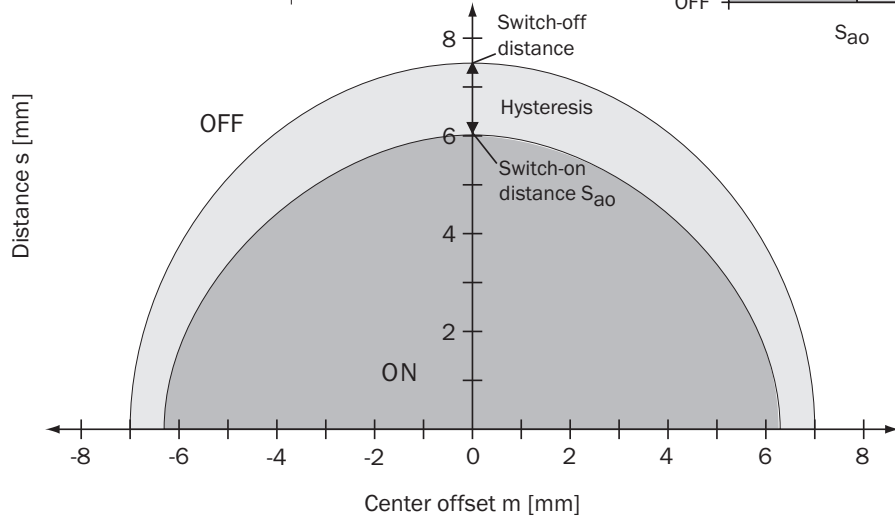
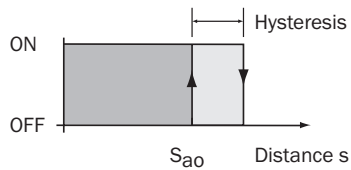

Aansluitschema

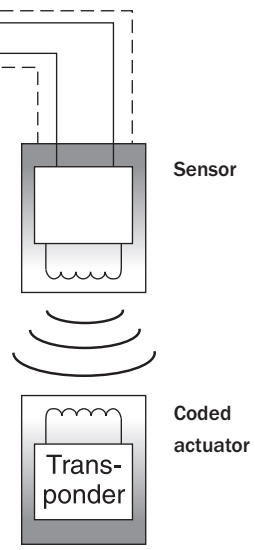
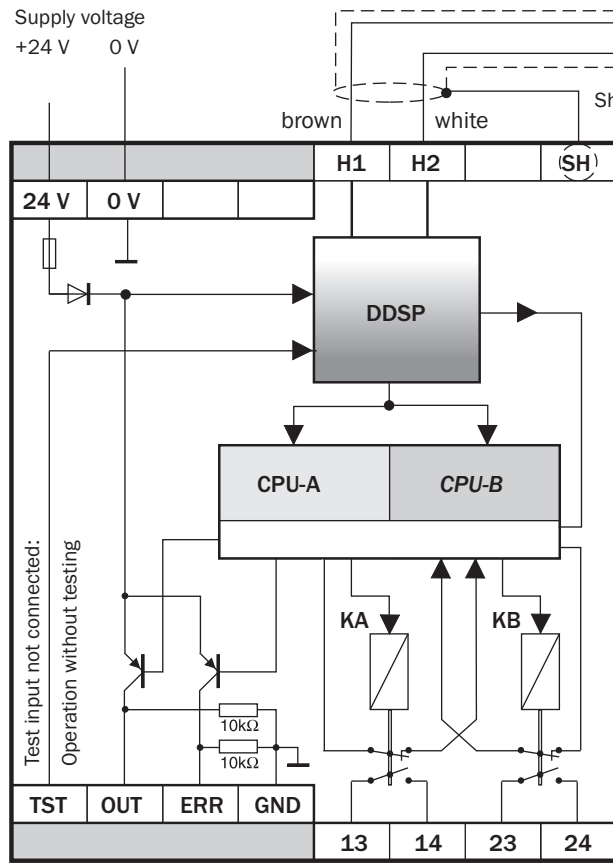

DDSP:
Double Dynamic Safety-Path
with error monitoring of the actuator,
of the sensor and of the cable
to the sensor

- TST Test input (STATE)
- OUT Enable output
- ERR Diagnostic output (ERROR)
- GND 0 V
- H1 / H2 Connection, sensor
- 13 / 14 Connection, N/O contact 1, enable contact safety relay
- 23 / 24 Connection, N/O contact 2, enable contact safety relay

SICK IN ÉÉN OOGOPSLAG

SICK is één van de toonaangevende fabrikanten van intelligente sensoren en sensoroplossingen voor industriële toepassingen. Ons unieke aanbod van producten en services is de perfecte basis voor een veilige en efficiënte besturing van processen, voor de bescherming van mensen tegen ongevallen en het voorkomen van milieuverontreiniging.

Wij hebben uitgebreide ervaring in diverse uiteenlopende domeinen en kennen grondig de branchespecifieke processen en eisen. Zo kunnen wij met intelligente sensoren precies de oplossingen leveren die onze klanten nodig hebben. In onze testcentra in Europa, Azië en Noord-Amerika worden systeemoplossingen voor onze klanten getest en geoptimaliseerd. Dat alles maakt van ons een betrouwbare leverancier en R&D-partner.

Onze uitgebreide services vervolledigen ons aanbod. Met onze SICK LifeTime Services ondersteunen we u tijdens de gehele levenscyclus van de machine en zorgen we voor veiligheid en productiviteit.

Dat is voor ons “Sensor Intelligence”.

WERELDWIJD BIJ U IN DE BUURT:

Contactpersonen en andere vestigingen → www.sick.com