



IRT-P212E40

ZoneControl

MULTITASK-SENSOREN

SICK
Sensor Intelligence.



Afbeelding kan afwijken



Bestelinformatie

Type	Artikelnr.
IRT-P212E40	1063108

Meer apparaatuitvoeringen en accessoires → www.sick.com/ZoneControl

Gedetailleerde technische specificaties

Kenmerken

Actuator	Pneumatisch, ventiel aanwezig
Max. aantal sensoren	Ca. 30 ¹⁾ Ca. 50 ²⁾
Logische functie	Individuele invoer
Wijze van vrijgave	Individuele uitvoer, Blokuitvoer
Sensor-/ detectieprincipe	Reflex taster, Achtergrondonderdrukking
Afmetingen (B x H x D)	50 mm x 147,4 mm x 48,9 mm
Schakelafstand max.	60 mm ... 900 mm
Schakelafstand	60 mm ... 900 mm
Lichtsoort	Infraroodlicht
Lichtbron	Led ³⁾
Lichtvlek grootte (afstand)	Ø 20 mm (500 mm)
Openingshoek	7°
Instelling	Potentiometer, 9 toeren
Speciale toepassingen	ZoneControl

¹⁾ Voeding aan het einde van de serieschakeling.

²⁾ Voeding in het midden van de serieschakeling.

³⁾ Gemiddelde levensduur: 100.000 h bij T_U = +25 °C.

Mechanisch/Elektrisch

Voedingsspanning	19,2 V DC ... 27,6 V DC ¹⁾
Rimpel	< 5 V _{SS} ²⁾
Stroomopname	20 mA ³⁾
Schakeloutput	PNP
Signaalspanning PNP HIGH/LOW	Ca. U _V - 0,5 V / 0 V
Uitgangsstroom I_{max.}	≤ 100 mA
Responstijd	2 ms
Schakelfrequentie	250 Hz
Aansluittype	Stekker M12, 4-pins
Aansluitwijze voor serieschakeling	Kabel met contactdoos, M12, 4-pins 2 m
Beveiligingsschakelingen	A ⁴⁾ C ⁵⁾ D ⁶⁾
Beschermingsklasse	III
Gewicht	175 g
Materiaal behuizing	Kunststof, ABS
Isolatieklasse	IP65
Bestendigheid tegen schokken en trillingen	Volgens IEC 68
Omgevingstemperatuur bedrijf	-10 °C ... +55 °C
Omgevingstemperatuur opslag	-40 °C ... +75 °C
UL-file-nr.	NRKH.E189383 & NRKH7.E189383
Medium voor magneetventiel	Perslucht of neutrale gassen gefilterd, Ongeolied of geolied
Bouwworm magneetventiel	3/2-weg ventiel
Werkwijze magneetventiel	Air to Drive (NC)
Aansluitwijze magneetventiel	Perslucht 2 x 8 mm diameter, Werkleiding 4 mm diameter
Spoelwaarden	24 V DC 2 W
Luchtdebiet	Ca. 20 NI/min
Ontluchtingscapaciteit	Ca. 130 NI/min
Drukbereik in bedrijf	2 bar ... 8 bar

¹⁾ Grenswaarden.

²⁾ Mag de U_V-tolerantie niet onder- of overschrijden.

³⁾ Zonder belasting en spanningsloos ventiel.

⁴⁾ A = U_V-aansluitingen ompoolbeveiligd.

⁵⁾ C = interferentie-onderdrukking.

⁶⁾ D = outputs overstroom- en kortsluitvast.

Veiligheidstechnische karakteristieken

MTTF_D	1.227 jaren
DC_{avg}	0%

Pneumatiek

Spoelwaarden	24 V DC 2 W
Medium voor magneetventiel	Perslucht of neutrale gassen gefilterd, Ongeolied of geolied

Bouwworm magneetventiel	3/2-weg ventiel
Aansluitwijze magneetventiel	Perslucht 2 x 8 mm diameter, Werkleiding 4 mm diameter
Luchtdebiet	Ca. 20 NI/min
Ontluchtingscapaciteit	Ca. 130 NI/min
Druk bereik in bedrijf	2 bar ... 8 bar

Classificaties

ECl@ss 5.0	27270904
ECl@ss 5.1.4	27270904
ECl@ss 6.0	27270904
ECl@ss 6.2	27270904
ECl@ss 7.0	27270904
ECl@ss 8.0	27270904
ECl@ss 8.1	27270904
ECl@ss 9.0	27270904
ECl@ss 10.0	27270904
ECl@ss 11.0	27270904
ETIM 5.0	EC002719
ETIM 6.0	EC002719
ETIM 7.0	EC002719
UNSPSC 16.0901	39121528

Aansluitschema

Cd-264

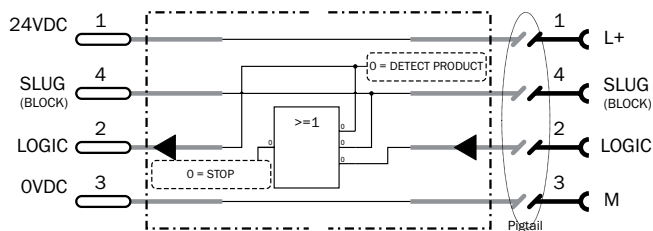

Karakteristiek

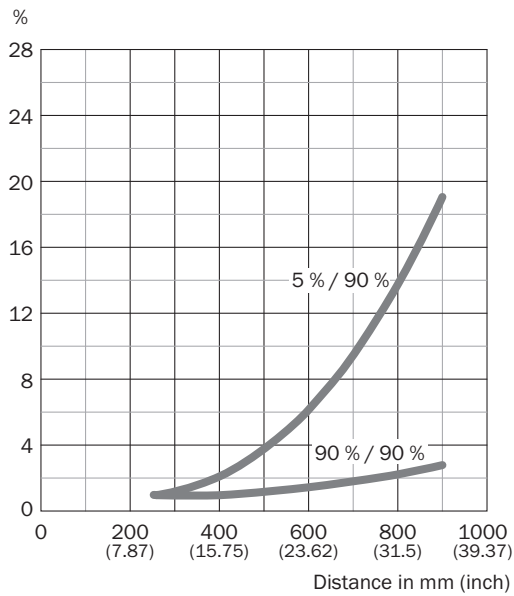

Lichtvlek grootte

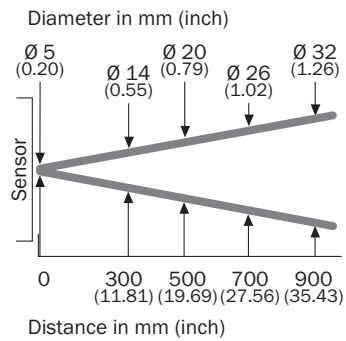

Schakelafstand grafiek

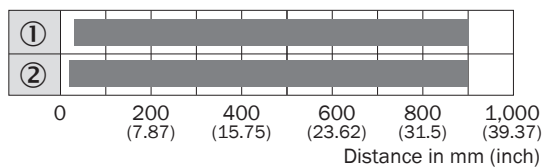

- Sensing range max.
- ① Schakelafstand op zwart, 5% remissie
- ② Schakelafstand op wit, 90% remissie

Maattekening (Afmetingen in mm (inch))

IR, ventiel metrisch/imperiaal

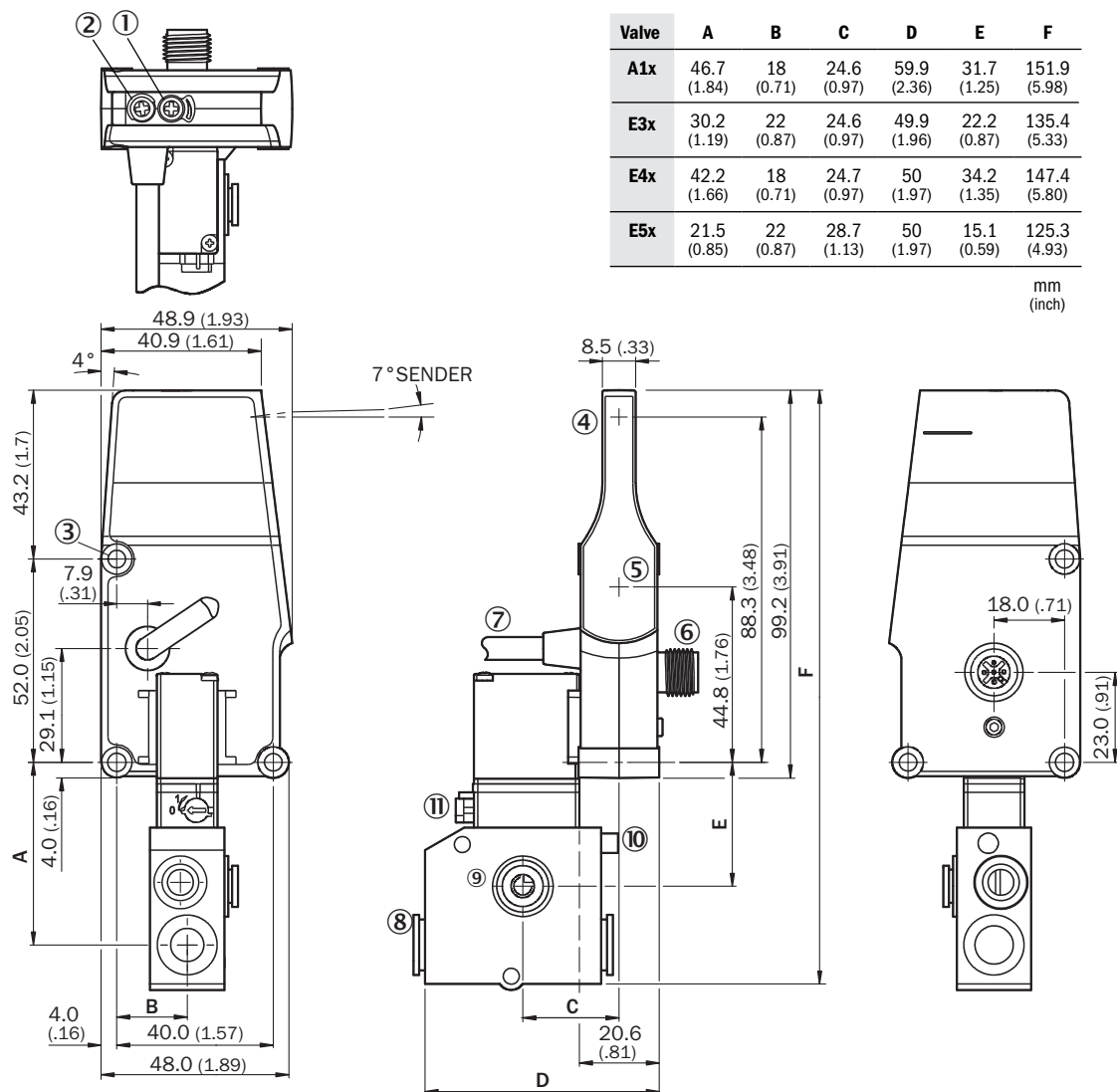





Valve	A	B	C	D	E	F
A1x	46.7 (1.84)	18 (0.71)	24.6 (0.97)	59.9 (2.36)	31.7 (1.25)	151.9 (5.98)
E3x	30.2 (1.19)	22 (0.87)	24.6 (0.97)	49.9 (1.96)	22.2 (0.87)	135.4 (5.33)
E4x	42.2 (1.66)	18 (0.71)	24.7 (0.97)	50 (1.97)	34.2 (1.35)	147.4 (5.80)
E5x	21.5 (0.85)	22 (0.87)	28.7 (1.13)	50 (1.97)	15.1 (0.59)	125.3 (4.93)

mm
(inch)

- ① Potentiometer
- ② Led
- ③ Bevestigingsboring
- ④ Midden optische as zender
- ⑤ Midden optische as ontvangstindicator
- ⑥ Stekker M12, 4-pins
- ⑦ Aansluiting serieschakeling, kabel met contactdoos

Aanbevolen accessoires

Meer apparaatuitvoeringen en accessoires → www.sick.com/ZoneControl

	Korte beschrijving	Type	Artikelnr.
Montagebeugels en -platen			
	Bevestigingshoeken, Staal, verzinkt, incl. bevestigingsmateriaal	BEF-WK-WTR	2051786
		BEF-WN-IR	2074621
Stekkers en kabels			
	Kop A: Contactdoos, M12, 4-pins, recht, Met A-codering Kop B: open kabeluiteinde Kabel: Sensor-actuatorkabel, PVC, Niet geïsoleerd, 5 m	YF2A14-050VB3XLEAX	2096235
	Kop A: Stekker, M12, 4-pins, recht Kop B: - Kabel: Niet geïsoleerd	STE-1204-G	6009932

SICK IN ÉÉN OOGOPSLAG

SICK is één van de toonaangevende fabrikanten van intelligente sensoren en sensoroplossingen voor industriële toepassingen. Ons unieke aanbod van producten en services is de perfecte basis voor een veilige en efficiënte besturing van processen, voor de bescherming van mensen tegen ongevallen en het voorkomen van milieuverontreiniging.

Wij hebben uitgebreide ervaring in diverse uiteenlopende domeinen en kennen grondig de branchespecifieke processen en eisen. Zo kunnen wij met intelligente sensoren precies de oplossingen leveren die onze klanten nodig hebben. In onze testcentra in Europa, Azië en Noord-Amerika worden systeemoplossingen voor onze klanten getest en geoptimaliseerd. Dat alles maakt van ons een betrouwbare leverancier en R&D-partner.

Onze uitgebreide services vervolledigen ons aanbod. Met onze SICK LifeTime Services ondersteunen we u tijdens de gehele levenscyclus van de machine en zorgen we voor veiligheid en productiviteit.

Dat is voor ons “Sensor Intelligence”.

WERELDWIJD BIJ U IN DE BUURT:

Contactpersonen en andere vestigingen → www.sick.com