



DS35-B15521

Dx35

MID-RANGE-AFSTANDSENSOREN

SICK
Sensor Intelligence.



Bestelinformatie

Type	Artikelnr.
DS35-B15521	1057654

Meer apparaatuitvoeringen en accessoires → www.sick.com/Dx35



Gedetailleerde technische specificaties

Mechanisch/Elektrisch

Voedingsspanning U_v	DC 12 V ... 30 V ^{1) 2)}
Rimpel	$\leq 5 V_{ss}$ ³⁾
Opgenomen vermogen	$\leq 1,7 W$ ^{4) 5)}
Initialisatietijd	$\leq 500 ms$
Opstarttijd	$\leq 20 min$
Materiaal behuizing	Kunststof (ABS/PC)
Frontglas materiaal	Kunststof (PMMA)
Aansluittype	Stekker, M12, 5-pins
Weergave	LEDs
Gewicht	65 g
Afmetingen (B x H x D)	32 mm x 58,67 mm x 42,7 mm
Isolatieklasse	IP65 IP67
Beschermingsklasse	III

¹⁾ Grenswaarden, beveiligd tegen ompolen. Gebruik in netwerk met korstluitbeveiliging max. 8 A.

²⁾ Bij gebruik van IO-Link: $U_v > 18 V$.

³⁾ Mag niet onder of boven de U_v -tolerantiewaarden komen.

⁴⁾ Bij 20 °C.

⁵⁾ Onbelast.

Performance

Meetbereik	50 mm ... 12.000 mm, 90% remissie ^{1) 2)} 50 mm ... 5.300 mm, 18% remissie 50 mm ... 3.100 mm, 6% remissie
Meetobject	Natuurlijke objecten
Resolutie	0,1 mm
Herhalingsprecisie	≥ 0,5 mm ^{2) 3) 4)}
Meetnauwkeurigheid	Typ. ± 10 mm ⁴⁾
Responstijd	4,5 ms ... 192,5 ms, 4,5 ms / 12,5 ms / 24,5 ms / 48,5 ms / 192,5 ms ^{5) 6)}
Schakelfrequentie	166 Hz/50 Hz/25 Hz/12 Hz/3 Hz ^{5) 6)}
Frequentie	2 ms ... 64 ms, 2 ms/4 ms/8 ms/16 ms/64 ms ^{5) 7)}
Lichtbron	Laser, rood ⁸⁾ Zichtbaar rood licht
Laserklasse	1 (IEC 60825-1:2014, EN 60825-1:2014)
Typ. lichtvlek grootte (afstand)	15 mm x 15 mm (bij 2 m)
Aanvullende functie	Instelbare snelheid: super fast ... super slow, Schakelmodi: afstand tot (DtO) / schakelvenster / object tussen sensor en achtergrond (ObSB), teach- en omkeerbare digitale output, Multifunctionele input: laser uit / externe teach / gedeactiveerd, Resetten naar fabrieksinstellingen
Gemiddelde levensduur van laser (bij 25 °C)	100.000 h

¹⁾ Bij snelheidsinstelling Slow.

²⁾ Zie curves herhalingsprecisie.

³⁾ Komt overeen met 1 σ.

⁴⁾ 6% ... 90% remissie.

⁵⁾ Afhankelijk van de ingestelde snelheid: super fast ... super slow.

⁶⁾ Zijdelings invoeren van object in het meetbereik.

⁷⁾ Continue wijziging van afstand tot het object in het meetbereik.

⁸⁾ Golflengte: 658 nm; max. vermogen: 250 mW; pulsduur: 3 ns; impulsverhouding: 1/500.

Interfaces

IO-Link	✓, IO-Link V1.1
Functie	Procesgegevens, Parametring, Diagnose
Datatransmissiesnelheid	38,4 kbit/s
Digitale output	
Aantal	2 ^{1) 2)}
Type	Push-pull: PNP/NPN
Functie	Output Q ₂ instelbaar: digitale output / Q ₁ niet / gedeactiveerd
Maximale outputstroom I _A	≤ 100 mA
Multifunctionele input (MF)	1 x ³⁾
Hysteresis	0 mm ... 11.950 mm ⁴⁾

¹⁾ Output Q beveiligd tegen kortsluiting.

²⁾ Spanningsval < 3 V.

³⁾ Responstijd ≤ 60 ms.

⁴⁾ Instelbaar via IO-Link.

Omgevingsgegevens

Omgevingstemperatuur bedrijf	-30 °C ... +55 °C, U _v ≤ 24 V
Omgevingstemperatuur opslag	-40 °C ... +75 °C

Typ. Vreemdlichtongevoeligheid	40.000 lx
Schokbestendigheid	EN 60068-2-6, EN 60068-2-64
Schokbestendigheid	EN 60068-2-27

Classificaties

ECl@ss 5.0	27270801																				
ECl@ss 5.1.4	27270801																				
ECl@ss 6.0	27270801																				
ECl@ss 6.2	27270801 </tr <tr> <td>ECl@ss 7.0</td> <td>27270801</td> </tr> <tr> <td>ECl@ss 8.0</td> <td>27270801</td> </tr> <tr> <td>ECl@ss 8.1</td> <td>27270801</td> </tr> <tr> <td>ECl@ss 9.0</td> <td>27270801</td> </tr> <tr> <td>ECl@ss 10.0</td> <td>27270801</td> </tr> <tr> <td>ECl@ss 11.0</td> <td>27270801</td> </tr> <tr> <td>ETIM 5.0</td> <td>EC001825</td> </tr> <tr> <td>ETIM 6.0</td> <td>EC001825</td> </tr> <tr> <td>ETIM 7.0</td> <td>EC001825</td> </tr> <tr> <td>UNSPSC 16.0901</td> <td>41111613</td> </tr>	ECl@ss 7.0	27270801	ECl@ss 8.0	27270801	ECl@ss 8.1	27270801	ECl@ss 9.0	27270801	ECl@ss 10.0	27270801	ECl@ss 11.0	27270801	ETIM 5.0	EC001825	ETIM 6.0	EC001825	ETIM 7.0	EC001825	UNSPSC 16.0901	41111613
ECl@ss 7.0	27270801																				
ECl@ss 8.0	27270801																				
ECl@ss 8.1	27270801																				
ECl@ss 9.0	27270801																				
ECl@ss 10.0	27270801																				
ECl@ss 11.0	27270801																				
ETIM 5.0	EC001825																				
ETIM 6.0	EC001825																				
ETIM 7.0	EC001825																				
UNSPSC 16.0901	41111613																				

Maattekening (Afmetingen in mm (inch))

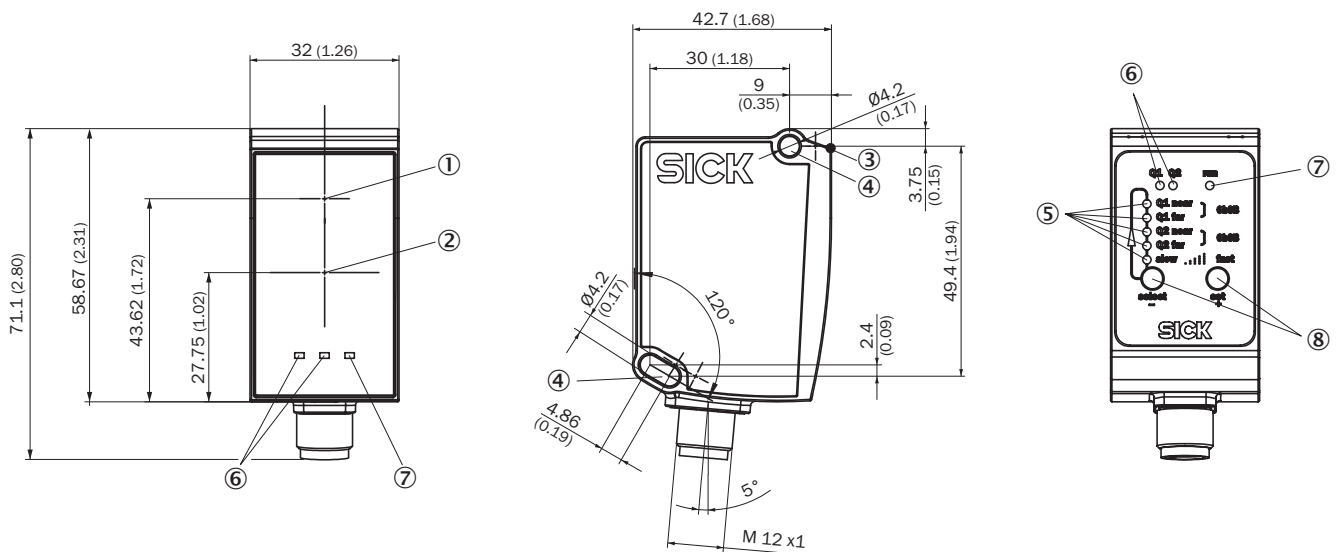

- ① Optische as, zender
- ② Optische as, ontvanger
- ③ Apparaatnulpunt
- ④ Bevestigingsboring M4
- ⑤ Statusindicatie output Qa/Q2
- ⑥ Statusindicatie output Q₁
- ⑦ Bedrijfsmodusindicatie
- ⑧ Bedieningselement

Aansluittype

Stekker M12, 5-pins

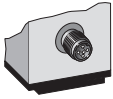

Aansluitschema

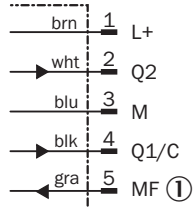

① Multifunctionele input (MF)

Herhalingsprecisie

Karakteristiek 1) Super Slow

Super Slow

Repeatability in mm (inch)

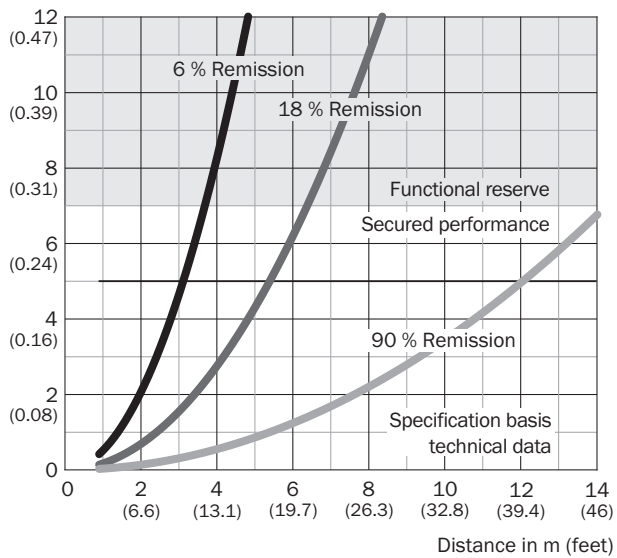

Karakteristiek 5) Super Fast

Super Fast

Repeatability in mm (inch)

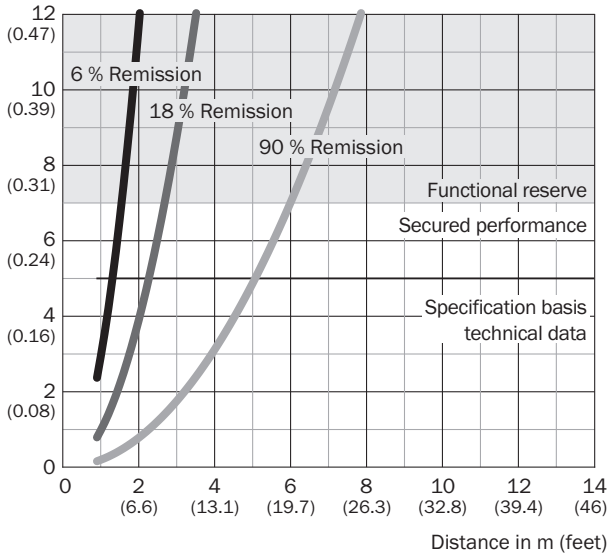

Karakteristiek 2) Slow

Slow

Repeatability in mm (inch)

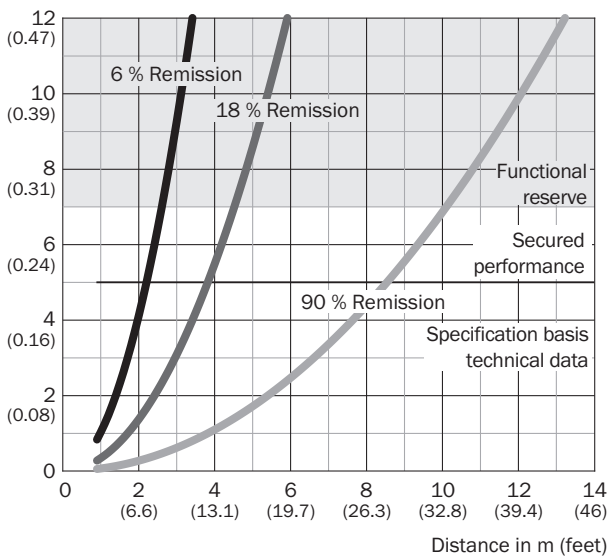

Karakteristiek 3) Medium

Medium

Repeatability in mm (inch)

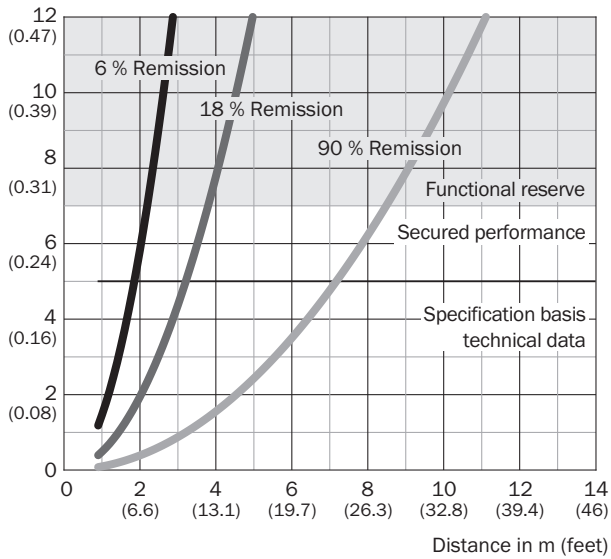

Karakteristiek 4) Fast





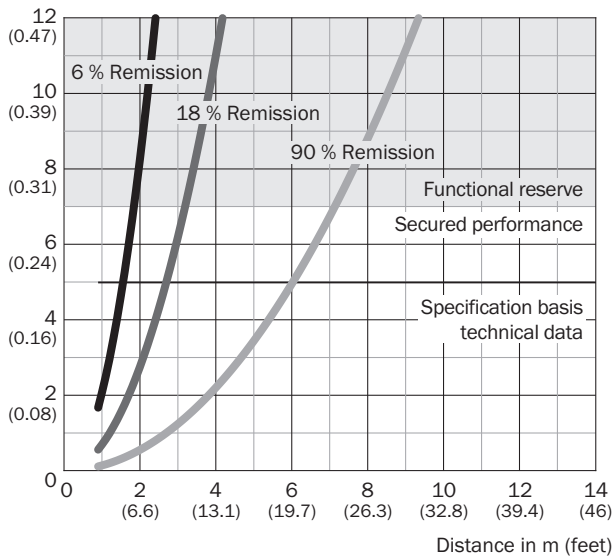

Fast

Repeatability in mm (inch)



Aanbevolen accessoires

Meer apparaatuitvoeringen en accessoires → www.sick.com/Dx35

	Korte beschrijving	Type	Artikelnr.
Universele klemsystemen			
	Plaat NO2 voor universele klemhouder, Staal, verzinkt (plaat), Gegoten zink (klemhouder), Universele klemhouder (5322626), bevestigingsmateriaal	BEF-KHS-NO2	2051608
Klem- en afstelhouders			
	Afsteleenheid, Staal, verzinkt, inclusief bevestigingsmateriaal voor de sensor	BEF-AH-DX50	2048397
Montagebeugels en -platen			
	Bevestigingshoek: horizontale lichtuitgang bij vloer- of plafondmontage of verticale lichtuitgang bij wandmontage, staal, verzinkt, inclusief bevestigingsmateriaal, Staal, verzinkt, inclusief bevestigingsmateriaal voor de sensor	BEF-WN-DX35	2069592
Stekkers en kabels			
	Kop A: Contactdoos, M12, 5-pins, recht, Met A-codering Kop B: Los leidingseinde Kabel: Sensor-actuatorkabel, PVC, Niet geïsoleerd, 2 m	YF2A15-020VB5XLEAX	2096239
	Kop A: Contactdoos, M12, 5-pins, haaks, Met A-codering Kop B: Los leidingseinde Kabel: Sensor-actuatorkabel, PVC, Niet geïsoleerd, 2 m	YG2A15-020VB5XLEAX	2096215
	Kop A: Contactdoos, M12, 5-pins, recht, Met A-codering Kop B: Stekker, M12, 5-pins, recht, Met A-codering Kabel: Sensor-actuatorkabel, PUR, halogeenvrij, Niet geïsoleerd, 2 m	YF2A15-020UB5M2A15	2096009

Aanbevolen services

Meer services → www.sick.com/Dx35

	Type	Artikelnr.
Verlenging van de garantie		
<ul style="list-style-type: none"> • Productbereik: Automatische identificatie, Machine Vision, Afstandsensoren, Meet- en detectieoplossingen • Dienstverlening: De prestaties komen overeen met de omvang van de wettelijke fabrieksgarantie (Algemene inkoopvoorwaarden SICK) • Duur: Vijf jaren garantie vanaf de leveringsdatum. 	Uitbreiding van de garantie tot een totaal van vijf jaren vanaf de leveringsdatum	1680671
Pre-Configuration		
<ul style="list-style-type: none"> • Productbereik: Dx35 • Voraussetzungen: SOPAS ET-bestand of Sensor-App, die de nodige configuratie bevat en afgestemd is op de klanttoepassing, Uploaden van de configuratie resp. het SOPAS ET-bestand of Sensor-App • Dienstverlening: Productie en levering van een of meerdere gepersonaliseerde SICK-producten met de door de klant geüploade en bij de bestelling op internet gekozen configuratie • Documentatie: Extra label op het SICK-product en de verpakking met de door de klant opgegeven configuratiernaam en een eenduidige configuratie-ID, Bij het uploaden van de configuratie wordt een eenduidige configuratie-ID gegenereerd en toegewezen aan de configuratie • Duur: De levertijd van het voorgeconfigureerde, klantspecifieke SICK-product is identiek of, in het geval van een tussenopslag, enkele dagen langer dan bij een standaardproduct van SICK 	Pre-Configuration Dx35	1612236

SICK IN ÉÉN OOGOPSLAG

SICK is één van de toonaangevende fabrikanten van intelligente sensoren en sensoroplossingen voor industriële toepassingen. Ons unieke aanbod van producten en services is de perfecte basis voor een veilige en efficiënte besturing van processen, voor de bescherming van mensen tegen ongevallen en het voorkomen van milieuverontreiniging.

Wij hebben uitgebreide ervaring in diverse uiteenlopende domeinen en kennen grondig de branchespecifieke processen en eisen. Zo kunnen wij met intelligente sensoren precies de oplossingen leveren die onze klanten nodig hebben. In onze testcentra in Europa, Azië en Noord-Amerika worden systeemoplossingen voor onze klanten getest en geoptimaliseerd. Dat alles maakt van ons een betrouwbare leverancier en R&D-partner.

Onze uitgebreide services vervolledigen ons aanbod. Met onze SICK LifeTime Services ondersteunen we u tijdens de gehele levenscyclus van de machine en zorgen we voor veiligheid en productiviteit.

Dat is voor ons “Sensor Intelligence”.

WERELDWIJD BIJ U IN DE BUURT:

Contactpersonen en andere vestigingen → www.sick.com